

VOLETS ROULANTS

BRISE-SOLEIL ORIENTABLES

PORTES DE GARAGE

PORTAILS



Créez votre confort intérieur !

Le guide de sélection

# Profalux, votre marque de confiance

Un volet roulant, un brise-soleil orientable, une porte de garage... sont des produits durables qui doivent vous procurer confort et sécurité pendant des années. Pour être sûr de faire le bon choix, Profalux propose ce guide pour partager avec vous ses **50 ans d'expérience**.

Depuis 1969, Profalux conçoit, fabrique et commercialise **chaque jour plus de 1 300 volets roulants**, des protections solaires et des portes de garage enroulables. Avec plus de 3 millions de produits installés en France, la marque offre l'expertise incontournable d'une fabrication française d'exception.

Notre usine de Toulouse fabrique nos portails aluminium reconnus pour leur haut standard de qualité.

La production à l'usine de Thyez, en Haute-Savoie, représente **plus de 220** emplois salariés et contribue à la dynamique économique locale.

Notre équipe, passionnée et créative, ne cesse de chercher, d'**innover et de trouver des solutions** qui améliorent la vie de tous les jours. Exigeants, nous faisons le choix de produire selon les plus hauts standards de **qualité**, en soumettant régulièrement notre fabrication au contrôle des **audits de la haute autorité du bâtiment**, le CSTB (Centre Scientifique et Technique du Bâtiment) : qui délivre la certification NF\*

Très sensibles à la fragilité de la nature qui entoure l'entreprise, nous sommes attentifs à produire de manière **éco-responsable** : nous cherchons au maximum à concevoir des produits recyclables à partir de matières recyclées, nous développons des solutions techniques de pointe pour **limiter les déperditions énergétiques et profiter des apports solaires gratuits...** Retrouvez toutes nos actions sur [www.profalux.com](http://www.profalux.com).

\*Voir page 36 



## Votre diagnostic

### 4-5

Bien identifier vos besoins pour bien choisir !

### 6-7

Visio, une gamme complète

### 8-9

Une gamme exclusive de volets avec panneau solaire

### 10-11

Comment bien sélectionner votre volet roulant Profalux ?

### 12-13

À chaque situation sa solution !

**98 %** des  
Installateurs-Conseil  
jugent la gamme  
Profalux adaptée aux  
besoins des utilisateurs.

Source : enquête de  
satisfaction clients IPSOS





## Notre expertise

### 14-17

Profalux, Expert en isolation

### 18-19

Profalux, Expert en sécurité

### 20-21

Profalux, Expert en fonctionnement durable

### 22-25

Profalux, Expert des plus petits caissons

### 26-35

Profalux, Expert en volets motorisés commandés à distance

### 36-37

Profalux, Expert en qualité

## Nos solutions

### 38-39

Visio BSO

### 40-41

Visio avec Store Vertical - VSV

### 42-43

Visio avec Moustiquaire Store - VMS

### 44-45

Visio avec Moustiquaire - VM

### 46-47

Visio Solaire

### 48-49

Visio

### 50-51

Presto

### 52-55

Castellane : la porte de garage enroulable

### 56-57

Brise-Soleil Orientable - BSO

### 58-59

Portails

### 60-61

Caractéristiques techniques

### 62-63

Votre Installateur-Conseil - Testez Profalux

# Bien identifier vos besoins pour bien choisir !



## Volet roulant et brise-soleil, des bénéfices différents

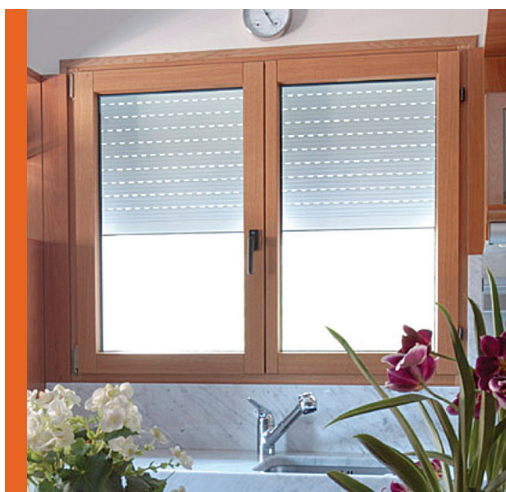

### Le volet roulant, un atout isolation et sécurité

Le volet roulant est un acteur majeur de **l'isolation de la maison** : l'hiver, il limite les déperditions de chaleur en apportant une étanchéité à l'air et permet de contenir le froid à l'extérieur.

À l'inverse, l'été, il permet de conserver la fraîcheur de votre intérieur en faisant barrière aux températures estivales extérieures.

Le volet roulant constitue donc un réel moyen de **réduire votre consommation d'énergie**, en pondérant vos besoins en chauffage et en climatisation. Le volet roulant participe également à la **sécurité de votre habitation** avec des dispositifs anti-arrachement, anti-soulèvement, qui très souvent dissuadent de toute tentative de cambriolage.



### BSO, un modulateur de lumière

Le Brise-Soleil Orientable est recommandé pour les pièces lumineuses, directement exposées au soleil.

Il permet de **maîtriser les apports de chaleur et de lumière**, qui peuvent générer éblouissement, surchauffe et dégradation (notamment des couleurs), pour profiter d'un confort de vie naturel avec une lumière adoucie. Très recherché pour souligner un **style d'habitation contemporain**, le brise-soleil s'intègre élégamment à votre façade.





# Une gamme complète de produits « petit caisson » : pour une rénovation esthétique et discrète !

La gamme Visio contribue à la réussite de votre rénovation énergétique en améliorant l'isolation de votre habitat : consommer moins d'énergie pour chauffer ou rafraîchir votre intérieur. Au-delà de cette dimension énergétique importante, les petits caissons s'intègrent discrètement à votre façade.

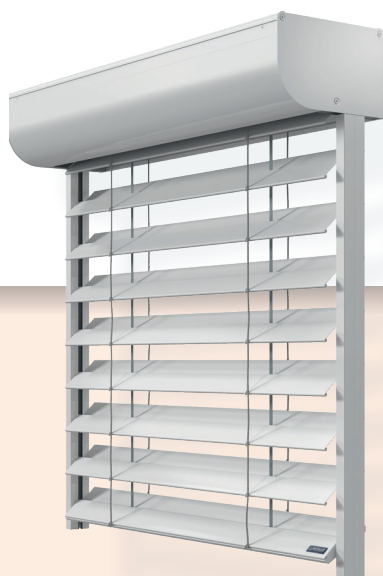

Visio BSO

L'alliance du raffinement  
et de la lumière maîtrisée



Visio avec  
Store Vertical

Pour le confort optimal  
des pièces de vie





## La gamme Visio

Grâce à sa gamme exclusive, Profalux vous permet d'apporter une réponse différenciée en fonction des besoins différents des pièces de votre maison. Son programme exclusif d'uniformisation des caissons de volets roulants rénovation vous permet d'avoir la même dimension en hauteur de caisson pour tous vos volets.

Téléchargez l'application «Petit Caisson» Profalux pour visualiser votre projet



Application gratuite et sans abonnement



Visio  
Moustiquaire Store

Il réenchante  
la moustiquaire



Visio  
Moustiquaire

La solution  
bien-être



Visio

Des solutions lumineuses  
pour un volet roulant  
d'exception



# Une gamme exclusive de volets avec panneau solaire : pour rénover en douceur

C'est la solution idéale en rénovation puisqu'il n'y a pas de fil à faire passer à travers la menuiserie pour se raccorder au réseau électrique.  
Sans aucune dégradation la pose d'un volet solaire se fait rapidement.



Visio Solaire  
Moustiquaire Store



Visio Solaire  
Moustiquaire





Disponible  
en petit  
caisson

## “Petit Caisson” Solaire

Les Visio solaires obéissent aux mêmes exigences que nos autres volets avec caisson : **une taille réduite pour permettre l'optimisation du passage de la lumière.**

Téléchargez l'application «Petit Caisson» Profalux pour visualiser votre projet



Application gratuite et sans abonnement



Visio  
Solaire

## Un choix unique

Visio offre 3 choix possibles pour donner à vos volets des compléments d'usage au gré de vos besoins de protection contre les insectes et de vos envies de couleurs.

**Si la lumière n'atteint pas le panneau,**  
c'est au panneau d'aller à la lumière

Les volets solaires peuvent se passer du soleil mais doivent être constamment exposés à la lumière. Si la lumière n'atteint pas le panneau, un panneau solaire déporté permet d'aller chercher la luminosité.



## Principe de fonctionnement

Le panneau capte la luminosité  
La batterie accumule l'énergie de la lumière  
Le moteur active le volet

En cas de nécessité un chargeur (en option) permet de prendre le relais pour assurer un fonctionnement plus intensif.



# Comment bien sélectionner votre volet roulant ?

Quel que soit votre besoin actuel ou futur, Profalux a forcément la solution.

## Nous souhaitons **changer** nos volets

<b>rénovation</b>	Mon système actuel	Les Solutions Profalux	Page
<b>Nous rénovons nos volets roulants</b>	Coffre Menuisé Bois à l'intérieur de notre logement au-dessus de la fenêtre	• Presto pour coffre Menuisé Bois*	50
	Coffre intégré dans l'épaisseur du mur	• Presto pour coffre linteau Coffralux* • Presto pour coffre demi-linteau* • Presto pour Maison Ossature Bois* • Presto pour Isolation Thermique par l'Extérieur*	50 50 50 50
	Caisson extérieur aluminium	• Visio BSO • Visio avec Store Vertical - VSV • Visio avec Moustiquaire Store - VMS* • Visio avec Moustiquaire - VM* • Visio Solaire • Visio	38 40 42 44 42 44
<b>Nous remplaçons nos volets battants ou nos persiennes</b>	Rien n'a été prévu pour des volets roulants, que nous voulions ou non conserver nos volets battants ou nos persiennes	• Visio BSO • Visio avec Store Vertical - VSV • Visio avec Moustiquaire Store - VMS* • Visio avec Moustiquaire - VM* • Visio Solaire • Visio	38 40 42 44 46 48

\* Disponible avec panneau solaire pour rénover en douceur.





## Nous n'avons pas encore de volets roulants pour nos fenêtres

<b>neuf</b>	Nos besoins	Les Solutions Profalux	Page
<b>Nous construisons</b>	Nous voulons que le volet soit caché dans l'épaisseur du mur	<ul style="list-style-type: none"> <li>• Presto pour coffre linteau Coffralux</li> <li>• Presto pour coffre demi-linteau</li> <li>• Presto pour Maison Ossature Bois</li> <li>• Presto pour Isolation Thermique par l'Extérieur</li> <li>• BSO</li> </ul>	<p>50 50 50 50 56</p>
	Nous voulons que le volet soit logé dans un coffre au-dessus de la fenêtre, à l'extérieur ou à l'intérieur	<ul style="list-style-type: none"> <li>• Presto pour coffre Menuisé Bois</li> <li>• Visio avec Store Vertical - VSV</li> <li>• Visio avec Moustiquaire Store - VMS</li> <li>• Visio avec Moustiquaire - VM</li> <li>• Visio</li> </ul>	<p>50 40 42 44 48</p>

# À chaque situation sa solution !

## Volet Roulant sans caisson : Presto

### Presto pour coffre Menuisé Bois

2 types d'installation



Coffre Menuisé Bois à l'intérieur  
de la pièce, enroulement vers l'intérieur



Place réservée dans l'épaisseur du  
bardage d'une Maison Ossature Bois  
enroulement vers l'extérieur

### Presto pour coffre linteau Coffralux

2 types d'installation



Enroulement vers l'intérieur



Enroulement vers l'extérieur

## Focus : Porte de garage Castellane

### Castellane, la porte de garage

Vous pouvez l'installer quelle que soit  
la structure de votre garage :

Elle s'adapte aussi bien en **construction**  
qu'en **rénovation**.



Pose intérieure

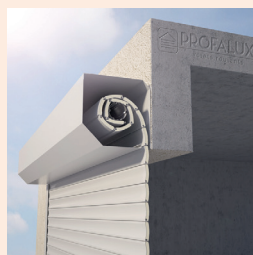

Pose extérieure



Pose sous dalle



Pose sous linteau



## Volet Roulant avec caisson : Visio

3 types d'installation



Sous linteau  
enroulement vers l'extérieur



En façade  
enroulement vers l'extérieur



Sous linteau  
enroulement vers l'intérieur

## Visio solaire



Sous linteau au nu extérieur  
enroulement vers l'extérieur



En façade  
enroulement vers l'extérieur

- 1 Linteau
- 2 Coffre ou caisson
- 3 Volet roulant
- 4 Fenêtre

Le panneau solaire déporté permet d'autres cas de pose.

## Focus : Brise-Soleil Orientable BSO

### BSO, une solution innovante

Installé dans un espace prévu à cet effet, masqué derrière un lambrequin ou en pose extérieure dans un caisson Alu, le Brise-Soleil Orientable est une solution sur mesure.



Pose sous linteau



Pose en façade





# Profalux, Expert en **isolation Thermique**

Les économies d'énergie,  
on y pense tous !

**L'isolation provient du matelas d'air,  
pas de la mousse contenue dans les lames !**

La mousse a pour but de rigidifier les lames et de renforcer leur résistance. Le matelas d'air, c'est-à-dire l'espace entre la fenêtre et le volet baissé, est votre véritable **bouclier thermique**. Dans cette zone, l'air reste à température constante, et les écarts de température ne frappent plus directement la vitre et les montants de la fenêtre.

**En hiver**, cela veut dire que **la déperdition de chaleur est réduite** : la température de votre intérieur ne lutte pas directement avec le froid extérieur, la vitre étant en contact avec un matelas d'air tempéré.

**En été**, **la fraîcheur de votre intérieur est conservée**, la vitre n'étant pas directement réchauffée par la température extérieure.

Les volets roulants représentent donc **un vrai avantage thermique toute l'année !**

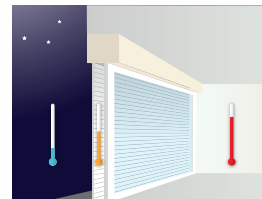

Hiver

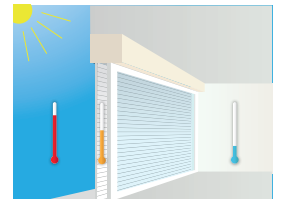

Été

## Les + Profalux

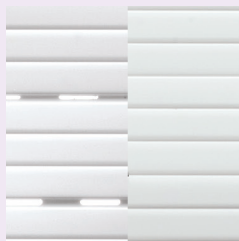

**Tassement  
des lames pour  
occultation totale**

Les lames s'emboîtent parfaitement assurant ainsi, une fois fermées, une protection contre la lumière et une atténuation sensible des bruits extérieurs.



**Joint d'étanchéité  
sur la dernière  
lame**

À la fermeture, le joint de la dernière lame se comprime et assure l'étanchéité à l'air et à l'eau.



## THERMIQUE D'HIVER Impact du volet roulant ( $\Delta R$ ) sur la consommation de chauffage par rapport à une fenêtre nue (double vitrage)

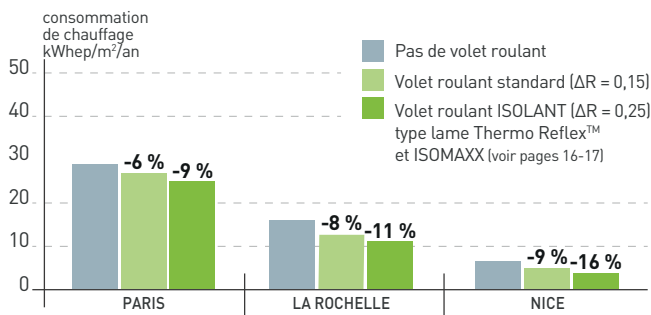

La performance thermique de l'ensemble du volet roulant et de son coffre joue un rôle prédominant dans la diminution de la consommation de chauffage. Le gain s'échelonne **entre 6 et 16 %** selon la performance thermique du volet.

Source : étude TBC réalisée pour le SNFPSA (Syndicat National de la Fermeture, de la Protection Solaire et des Professions Associées) disponible sur [www.volet-isolant.com](http://www.volet-isolant.com).

## THERMIQUE D'ÉTÉ Impact du volet roulant ( $\Delta R$ ) sur la température intérieure d'une maison (double vitrage)

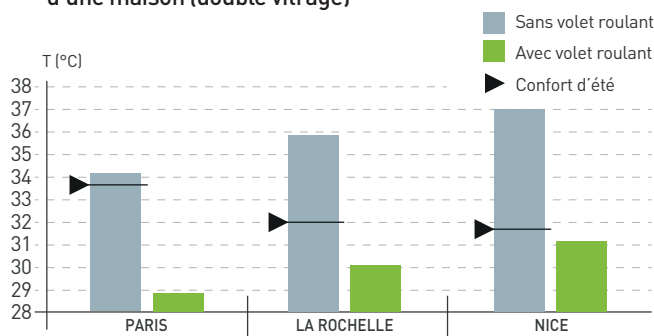

Quelle que soit la zone géographique ou le type de vitrage, un volet roulant fermé permet d'abaisser **de plus de 5 °C** la température intérieure d'une maison par rapport à un bâtiment non équipé de volets.

Source : étude TBC réalisée pour le SNFPSA (Syndicat National de la Fermeture, de la Protection Solaire et des Professions Associées) disponible sur [www.volet-isolant.com](http://www.volet-isolant.com).

## Éco-attitude

L'utilisation dynamique des volets permet de réduire vos dépenses d'énergies

### Comment en profiter ?

En hiver, en fermant les volets pour qu'ils emprisonnent la chaleur dans la maison quand il n'y a pas de soleil et en les remontant pour profiter des apports solaires la journée.

En été, en descendant les volets ou les brise-soleil orientables afin de garder la fraîcheur dans la maison quand les fenêtres sont exposées au soleil, et en les remontant pour aérer dès qu'elles sont à l'ombre.

Utilisez la fonction « horloge programmable » des télécommandes générales Calyps'HOME, Zoé™ ou Noé™ quand vous êtes absents ! (voir p28)





# Profalux, Expert en **isolation thermique**

En faisant de vos volets des **boucliers thermiques actifs et évolutifs**, été comme hiver, vous réduisez vos factures et participez à l'économie d'énergie, véritable enjeu écologique.

**EXCLUSIVITÉ**  
PROFALUX

## ISOMAXX

La **seule lame** alu à double effet isolant été-hiver

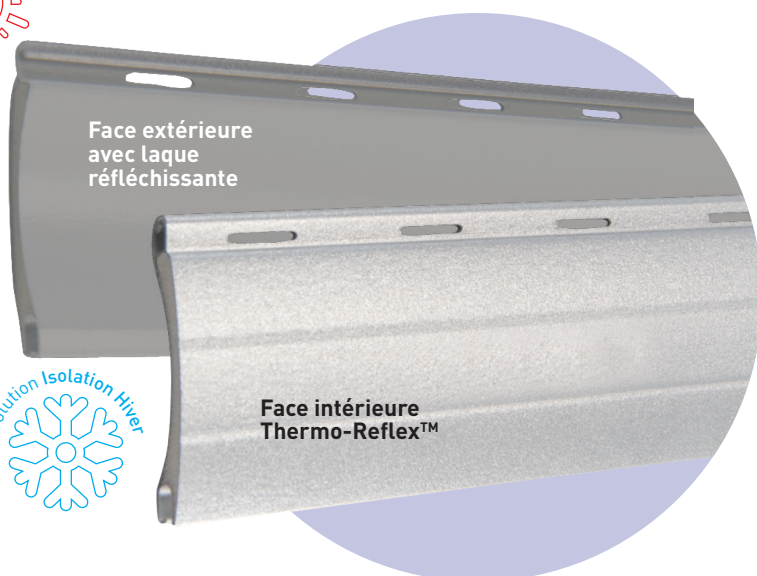
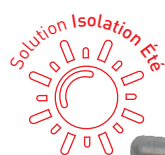

Face extérieure  
avec laque  
réfléchissante

Face intérieure  
Thermo-Reflex™

**Spécialement développée  
pour les coloris sombres qui  
absorbent la chaleur extérieure.**

La température intérieure  
est stable, été comme hiver,  
les dépenses d'énergie  
sont limitées.

ISOMAXX réunit les atouts  
et les performances  
des traitements de surface  
technologiquement  
les plus évolués.

Retrouvez les coloris avec ISOMAXX page 61

### Bon à savoir

**Plus la valeur du  $\Delta R$**  d'un volet roulant est élevée, plus il permet le réchauffement du matelas d'air, c'est à dire l'espace entre la fenêtre et le volet baissé.

	$\Delta R$
Les lames Thermo-Reflex™ et ISOMAXX	0,25 m <sup>2</sup> W/K
Les lames Alu Classic	0,15 m <sup>2</sup> W/K



**Les lames Thermo-Reflex™ et ISOMAXX sont vraiment plus isolantes.**

Téléchargez notre certificat sur [profalux.com](http://profalux.com)



Tous les volets roulants ne se valent pas...  
les solutions Profalux sont **vraiment plus isolantes**”

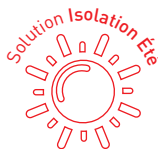

## Lame ISOMAXX\* pour conserver la chaleur en hiver et diminuer la chaleur en été

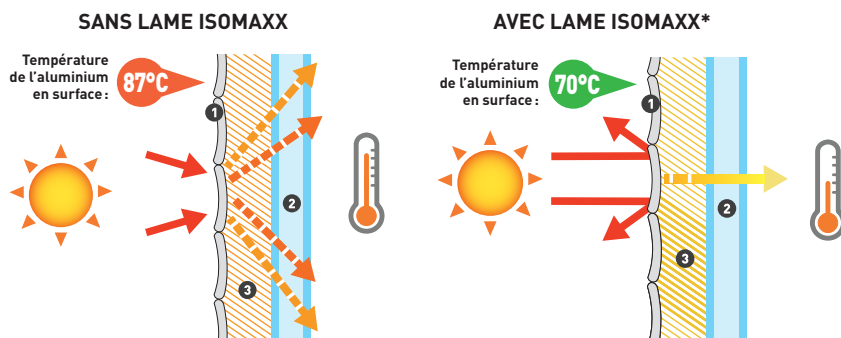

Profalux est depuis 2013 le pionnier de cette solution technique.

ISOMAXX: Feuillard aluminium bicolore. Face intérieure, revêtement gris à base de particules d'aluminium hautement réfléchissantes. Face extérieure traitée avec une laque invisible réfléchissant les rayons du soleil.

Retrouvez les coloris avec ISOMAXX page 61

- 1 Volet roulant
- 2 Vitrage
- 3 Matelas d'air

**20 % d'écart de température mesurés sur la face exposée au soleil**

\* Profalux utilise le procédé Beckerytherm, marque déposée du groupe Beckers : www.beckers-group.com



## Lame Thermo-Reflex™ pour conserver la chaleur en hiver

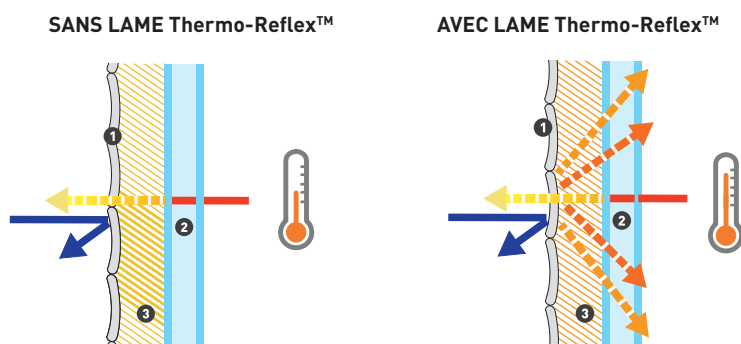
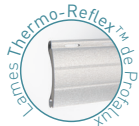

Profalux est depuis 2010 le pionnier de cette solution technique.

Thermo-Reflex™: Feuillard aluminium bicolore. Face intérieure, revêtement gris à base de particules d'aluminium hautement réfléchissantes. Face extérieure, coloris au choix. Laque standard.

Retrouvez les coloris avec Thermo-Reflex™ page 61

- 1 Volet roulant
- 2 Vitrage
- 3 Matelas d'air



Face intérieure

**Jusqu'à 16 % de gain sur les dépenses énergétiques**

### Focus



**En hiver**, 10 % de votre chauffage s'évapore par les vitres des fenêtres, c'est dire si l'enjeu est important. L'installation de volets roulants réduit cette déperdition en créant un matelas d'air à la température moins froide. Mais on peut encore faire mieux, renvoyer la chaleur qui s'échappe de la fenêtre vers le vitrage pour nettement réchauffer le matelas d'air et limiter encore plus les déperditions. Telle est la grande innovation qu'apportent les lames traitées avec une nouvelle formulation de laque exclusive: le Thermo-Reflex™

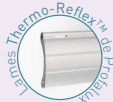

**En été**, pour conserver une température intérieure confortable sans avoir recours à une climatisation énergivore, on baisse les volets. **Mais avec des volets aux coloris sombres**, aujourd'hui très à la mode, l'élévation de la température est inévitable quand ils sont baissés. Pourtant avec un traitement spécial sur le coloris sombre, il est possible de limiter l'élévation de température intérieure et diminuer la sensation « effet de serre ».

Telle est la grande innovation qu'apportent les lames traitées avec une nouvelle formulation de laque exclusive.



**EXCLUSIVITÉ**  
PROFALUX



# Profalux, Expert en sécurité



En France, on compte un cambriolage toutes les 2 minutes\*, ça donne à réfléchir !

La solidité des volets roulants Profalux est un puissant moyen de dissuasion.

Coulisses et lame finale en aluminium extrudé,  
**très résistantes** aux tentatives d'arrachement

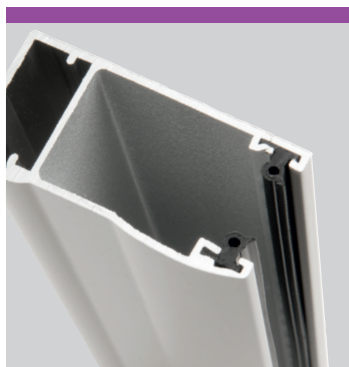

## Système **anti-relevage**

À la fermeture, un mécanisme se met automatiquement en marche : bien plaqué, le volet et la porte de garage **ne peuvent pas être soulevés de l'extérieur.**

\* Source Observatoire National de la Délinquance et des Réponses Pénales (ONDRP)

## Attention aux idées reçues

### Aucun système n'est inviolable, mais...

Les volets contribuent considérablement à votre protection ! S'ils ne constituent pas un système de sécurité inviolable, les volets et portes de garage Profalux sont particulièrement difficiles à forcer : l'intrus a besoin de temps pour pénétrer chez vous, et a de ce fait beaucoup plus de risque de se faire repérer. Vous pouvez compter sur la **force de dissuasion** de vos volets en aluminium Profalux !

“ Tous les volets roulants ne se valent pas...  
les solutions Profalux sont **vraiment plus  
sécurisantes** ”



L'option Profalux :  
tous les volets automatiquement bien  
fermés par une **commande générale**

Il suffit d'appuyer sur une touche pour que tous  
vos volets roulants se ferment et bénéficient, en  
même temps, du **système anti-relevage**.

Simulation de **présence**

Pour dissuader les rôdeurs, il faut donner vie à  
la maison quand personne n'y est. Simuler une  
activité, ce sont des volets qui s'ouvrent et se  
ferment **selon votre programmation établie à  
l'avance**. On part plus serein quand on sait que  
sa maison est sous la garde des télécommandes  
Calyps'HOME, Zoé™ ou Noé™.

## Bon à savoir

### Le PVC n'offre pas les mêmes qualités de protection que l'aluminium

Dans le domaine de la protection, le manque  
d'honnêteté peut se révéler dangereux.  
Alors soyons clairs : oui, les lames aluminium  
sont plus résistantes, plus solides et plus dissuasives  
que celles en PVC.  
Les lames aluminium constituent un véritable  
**retardateur d'effraction**.





# Profalux, Expert en fonctionnement durable

Des produits pensés pour durer,  
c'est le confort pour longtemps.

## Une démarche continue d'exigences.

Dans le but d'améliorer la tranquillité des utilisateurs, Profalux et son réseau d'Installateurs-Conseil ont analysé **les principales causes des interventions de dépannage** :

- les volets qui s'enroulent à l'envers,
- les volets qui se mettent de travers,
- les volets qui remontent trop haut dans leur caisson.

## Résultat :

des réponses innovantes pour des produits  
qui durent longtemps.



\* testé pour résister à 14 000 montées/descentes

## Les + Profalux

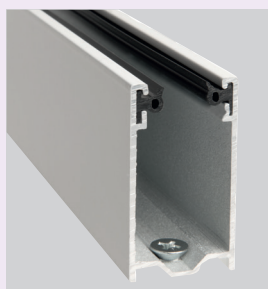

### Effacement des têtes de vis dans les coulisses

Noyées dans leur logement, les vis **évitent tout accrochage** et tout frottement, tout risque de blocage en travers est évité.



### Joints anti-blocage sur les coulisses

Traités anti-UV, les joints des coulisses **ne s'effritent pas** sous les attaques du soleil, évitant ainsi aux lames d'accrocher et de se bloquer en travers.

Tous les volets roulants ne se valent pas...  
les solutions Profalux sont **vraiment plus durables**”

## 2 Le dispositif anti-retour

Fini les volets qui s'enroulent à l'envers !  
À la fermeture, le volet s'arrête au contact d'une **butée automatique**.



## 1 Le Blocage Latéral Intégré

Fini les volets qui se mettent de travers !  
Le Blocage Latéral Intégré, un pincement d'une extrémité de la lame supérieure, interdit au tablier tout déplacement latéral. Obligées de glisser verticalement, **les lames n'accrochent pas sur les côtés et restent bien alignées.**

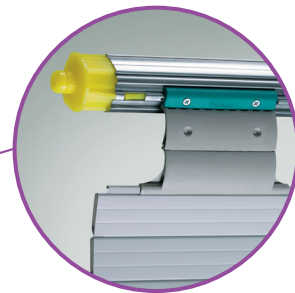

## 3 La butée de la lame finale

Fini les volets qui s'échappent à l'intérieur du caisson !  
**Bloqué par les butées** de sa dernière lame, cachées dans les coulisses latérales, le volet ne peut pas remonter trop haut.



## Pour votre confort

### Une chaise oubliée ? STOP !

Dès que le moteur\* détecte une résistance à la descente, il s'arrête de lui-même et il remonte de quelques centimètres pour dégager l'obstacle.

**Aucune lame détériorée**, il suffit d'un nouvel ordre de montée pour retrouver un fonctionnement normal.

## Exclusivité Profalux

### Le POM, un matériau longue durée utilisé là où votre volet risque de se gripper

Le POLYOXYMETHYLENE est un matériau champion de l'**anticorrosion**, utilisé par exemple pour les supports des axes des tambours des machines à laver.

Le POM glisse merveilleusement bien, il est **peu sensible aux frottements**. Autolubrifiant sans être gras, il fonctionne durablement en milieu humide. C'est ce matériau que Profalux choisit pour toutes les pièces de frottement : embouts des axes, supports des axes et rouleaux de guidage.

Les pièces sont sollicitées par des mouvements constants et sont soumises à l'eau remontée par le volet les jours de pluie.

**Pas de grincement, pas de rouille, pas de bruit, votre volet s'ouvre et se ferme en silence jour après jour.**



\* Disponible sur les moteurs Profalux sans manœuvre de secours.





# Profalux, Expert des plus petits caissons

Une grande expertise...  
Pour un petit caisson !

Disponible  
en petit  
caisson

Quand on s'intéresse à un projet de volet roulant rénovation, on comprend vite qu'on va perdre de la lumière et du clair de vitrage.

Votre volet se présente sous la forme d'un petit caisson que votre installateur posera sous le linteau en enroulement vers l'extérieur.



Vue  
en coupe  
du caisson  
Visio posé  
devant une  
menuiserie

Téléchargez l'application « Petit Caisson »  
Profalux pour visualiser votre projet



Application gratuite et sans abonnement

## Focus

**La taille du caisson est un élément de choix fondamental.**

Elle détermine la surface vitrée de vos fenêtres pour les 20 ans à venir.

Avec le caisson-type « autres marques »    Avec le plus petit caisson de Profalux

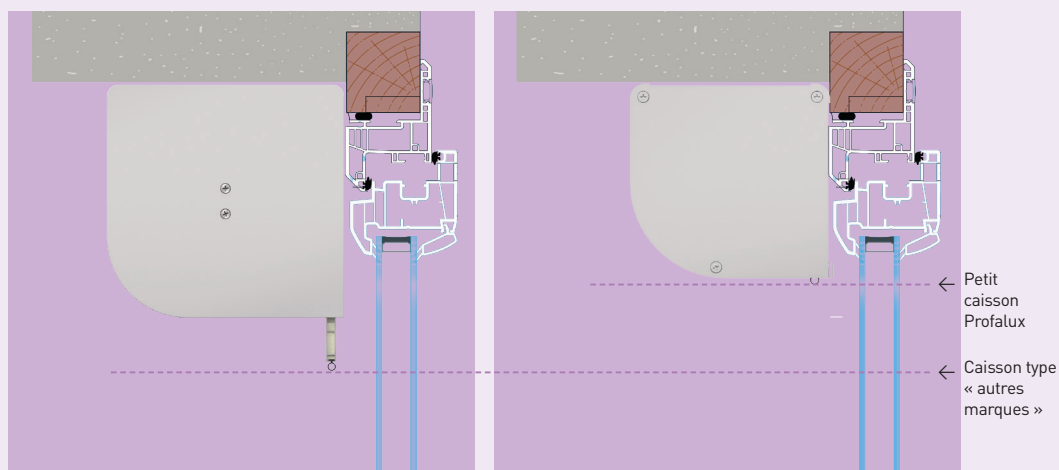



“ Tous les volets roulants ne se valent pas...  
les solutions Profalux sont **vraiment plus lumineuses** ”

### Le plus petit caisson

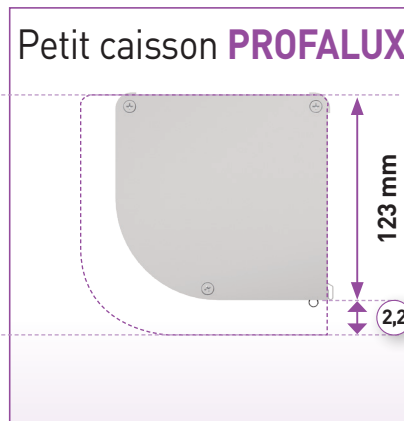
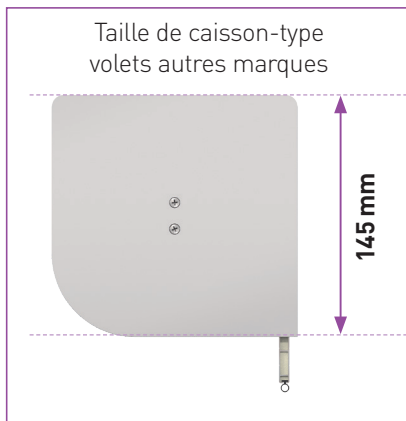

Dimension du caisson pour une fenêtre d'une hauteur de 1 250 mm maximum

2,2 cm d'écart

### L'effacement de la dernière lame

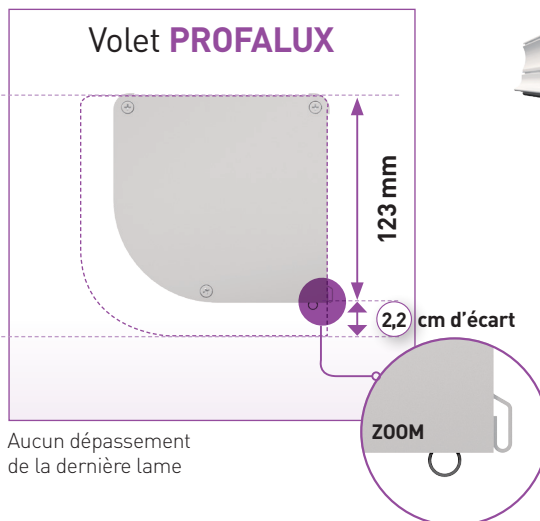
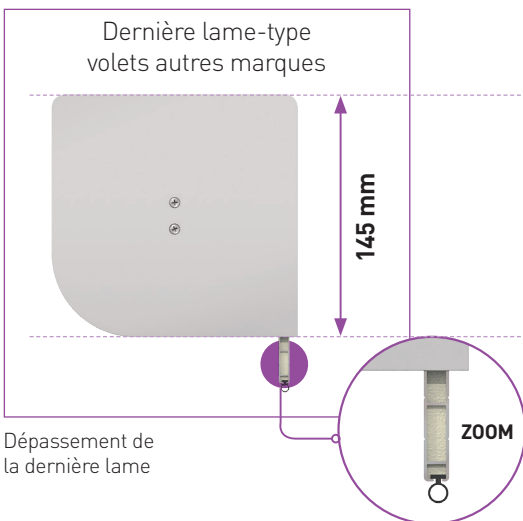

Grâce à sa forme spécialement adaptée, la dernière lame du volet roulant Profalux s'encastre dans le caisson au point de **s'effacer complètement.**

## Focus

Le caisson arrondi : 3 avantages

- La luminosité (+ 42 %)
- L'économie de chauffage
- L'esthétique

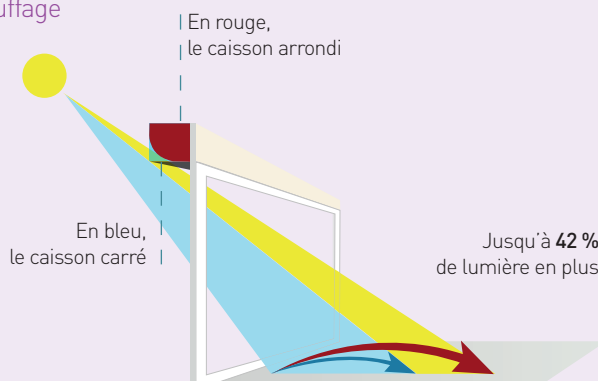

## Profitez des avantages durables

Davantage de lumière, de soleil, de chaleur, des économies de chauffage et d'éclairage. Tout bien compté, il y a vraiment beaucoup à gagner avec ce petit caisson.

# Profalux, Expert des plus petits caissons

Taille de caisson-type volets autres marques

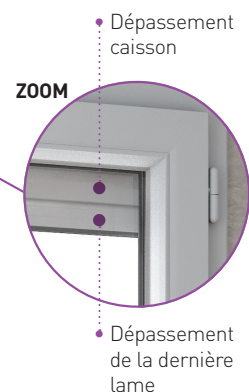

Petit caisson Profalux



- + de vitrage =
- + de lumière
- + de chaleur =
- + d'économies

## Focus

**L'emprise sur le haut de la fenêtre : c'est de là que vient la lumière.  
Cet endroit est stratégique pour capter la luminosité.**

Il doit être l'objet de toute votre attention et être le plus possible préservé.

Vous ne pourrez pas revenir en arrière. Une fois le volet installé, votre confort sera figé pour 20 ans (durée de vie moyenne du volet).

Alors faites confiance à l'expertise Profalux et choisissez de profiter des apports gratuits du soleil.

Pour une fois, faites rentrer l'argent par la fenêtre !

Téléchargez l'application «Petit Caisson» Profalux pour visualiser votre projet



Application gratuite et sans abonnement

“ Tous les volets roulants ne se valent pas... les solutions Profalux sont **vraiment plus lumineuses** ”

- Axe motorisé ①
- Lame Alu PX39 ②
- Volet de 1 250 mm de haut enroulé ③
- Système anti-relevage ④
- Dernière lame totalement effacée ⑤

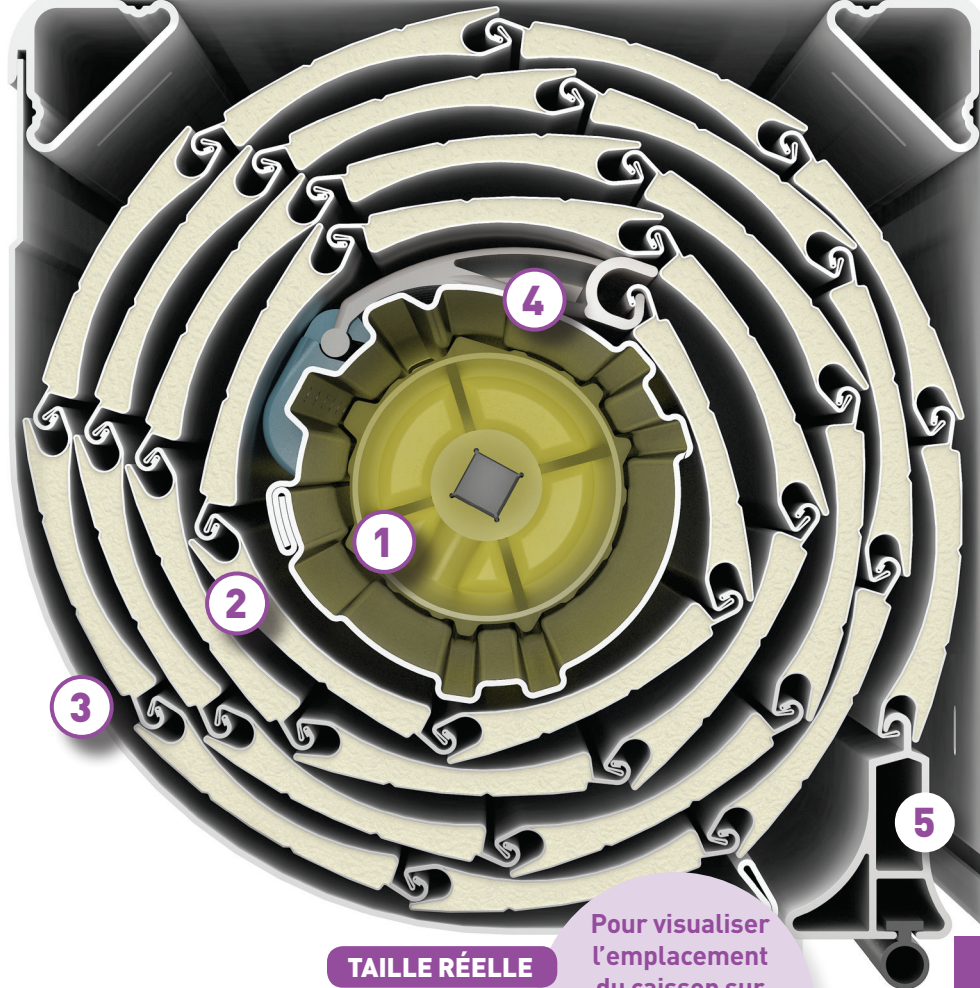

Pour visualiser l'emplacement du caisson sur vos fenêtres, placez cet angle comme sur le schéma ci-dessous

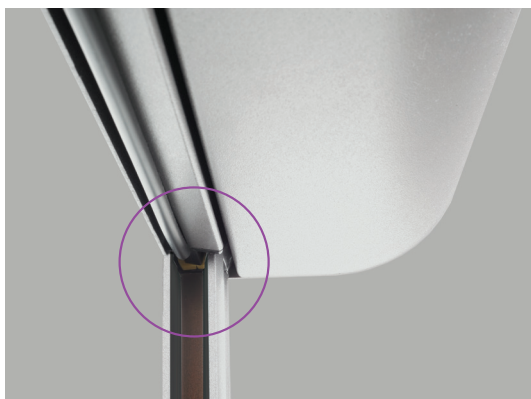

### La lame Ferme-Caisson

Grâce à sa forme spécialement adaptée, la dernière lame du volet roulant Profalux s'encastre dans le caisson au point de **s'effacer complètement**.

### Focus

Testez-le, vous verrez... bien !

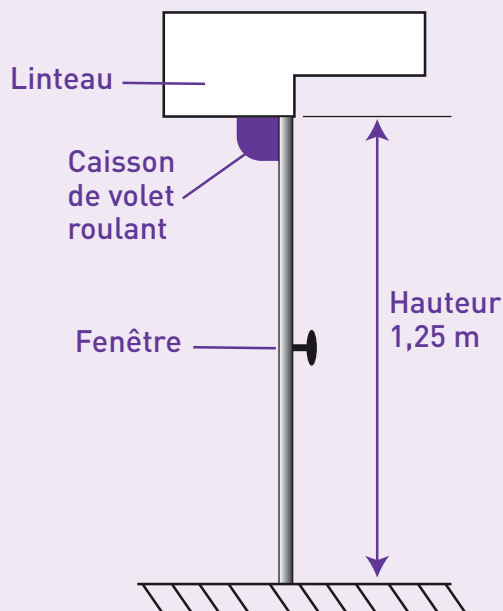





# Profalux, Expert en volets motorisés commandés à distance

## Calyps'HOME



“Nouvelle  
génération  
de télécommandes  
générales”

### Focus

**Pour gérer votre maison depuis votre smartphone**

**Programmer la commande des équipements en fonction de situations :**

Horaires, Scénarios, La consommation d'électricité, La simulation de présence, Rappel d'une position enregistrée.

L'application qui vous donne le contrôle



Application gratuite et sans abonnement

Vérifiez la compatibilité  
de vos équipements sur  
[www.calypshome.com](http://www.calypshome.com)

# Prenez le contrôle de votre confort en toute simplicité

Calyps'HOME fait de votre **smartphone**  
une **télécommande connectée** !



VOLETS  
ROULANTS



BRISE-SOLEIL  
ORIENTABLES

PILOTEZ CES ÉQUIPEMENTS  
UN PAR UN OU TOUS EN MÊME TEMPS,  
À LA MAISON OU À DISTANCE AVEC

**Calyps'HOME**



PORTAIL

STORES



PORTE  
DE GARAGE

ÉCLAIRAGES

INTÉRIEURS  
ET EXTÉRIEURS



# Le confort **connecté**

## Calyps'HOME connecte votre maison à votre smartphone.



### Pratique et utile

Gérez votre maison à distance depuis votre mobile !

**Programmez** les mouvements de vos volets depuis une tablette ou un ordinateur

**Utilisez** vos volets depuis votre maison ou à distance depuis l'extérieur

#### Constituez des groupes de volets

- Pour une commande générale, réunissez tous vos volets dans un groupe
- Pour vous protéger du soleil du matin, réunissez vos volets de la façade « Est » en un groupe
- Pour vous protéger du soleil le plus chaud, créez un groupe façade « Sud et Ouest »

Pour une belle ambiance d'accueil à votre retour le soir, **ouvrez** vos volets et **allumez** vos lampes

Pour protéger vos vitres en cas de pluie, fermez vos volets depuis votre lieu de travail

À tout moment, **reprenez la main** sur une programmation automatique

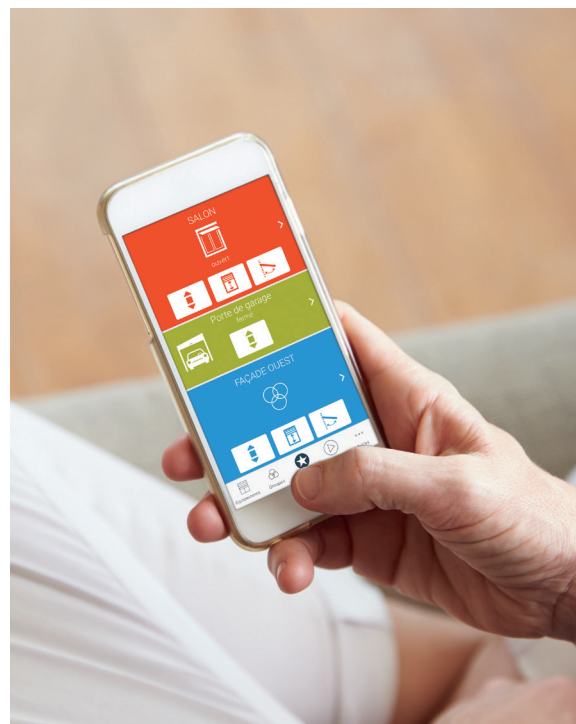

### Sécurité

Rassurez-vous : vous gardez le contrôle

**Fermez** tous vos volets en quittant votre maison. Un oubli ? Faites-le à distance !

**Quittez votre maison** en toute sérénité en contrôlant à tout moment sur votre appli si vos volets sont ouverts ou fermés, comme vous le désirez

**Soyez averti** si un volet ne se ferme pas malgré votre ordre

**Soyez certain** que la porte de garage s'est bien refermée

Pour **simuler votre présence** continue et vous protéger des cambrioleurs en votre absence, programmez des heures aléatoires de fonctionnement pour vos volets et vos éclairages

Un imprévu ? Vous rentrerez plus tard que d'habitude ?

Pour **sécuriser votre maison** en votre absence, fermez vos volets depuis votre bureau

À la tombée du jour, laissez les capteurs **gérer à votre place** : selon vos réglages, vos volets se mettront en mouvement en fonction du seuil minimum de luminosité (en option, à venir)



## Économies

Réduisez vos factures  
tout en prenant soin  
de votre maison.

### En hiver :

- **Conservez la chaleur** de votre maison en fermant vos volets
- Faites rentrer la chaleur du soleil et **réchauffez** votre maison en ouvrant vos volets

### En été :

- **Conservez la fraîcheur** en fermant vos volets pendant la journée
- **Entrouvrez** vos volets pour laisser entrer la fraîcheur pendant la nuit

**Programmez** les mouvements de vos volets aux heures désirées

Laissez les heures **se décaler automatiquement** en fonction des saisons

Intervenez sur votre smartphone **pour modifier** une programmation automatique en cas de variation météo

Laissez les capteurs (en option, à venir) gérer à votre place : selon vos réglages, vos volets s'ouvrent ou se ferment en fonction de l'ensoleillement ou de la température (mode Eco-Confort)



## Tout faire avec Calyps'HOME

**Commander les équipements individuellement ou en groupe**

- Ouverture / Fermeture
- Montée / Descente
- Allumé / Éteint

**Commander et programmer à distance**  
**Service météo**



**Programmer la commande des équipements en fonction de situations suivantes :**

- Horaires
- Scénarios
- La consommation d'électricité
- La simulation de présence
- Rappel d'une position enregistrée

**En option, programmer en fonction de :**

- La température intérieure et/ou extérieure avec la station météo et les capteurs Netatmo : [www.netatmo.com](http://www.netatmo.com)
- La luminosité extérieure (option à venir)

[www.calypshome.com](http://www.calypshome.com)

# Profalux, Expert en volets motorisés commandés à distance



Télécommande générale  
pré-programmée  
en usine

Qui n'a jamais quitté  
sa maison sans se poser  
cette question :

“ Est-ce que les volets  
sont tous bien  
fermés ? ”  
Avec Zoé™,  
soyez sûrs.



Taille réelle

## Points forts

### La certitude que tout est fermé

Vous quittez votre maison et fermez tous vos volets avec Zoé™, **plus besoin de vérifier pièce par pièce** que tout est bien fermé : un témoin lumineux **garantit** que l'ordre a été **envoyé**.

S'il n'a pas été effectué correctement, le témoin lumineux devient rouge, une sonnerie retentit dans la minute et l'écran indique le nom du volet qui ne s'est pas fermé correctement.

**Désormais, vous êtes sûrs de vous.**

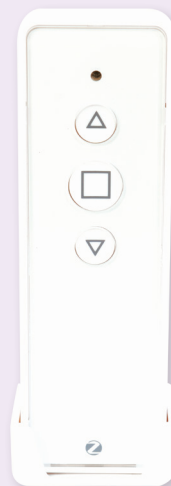

Télécommande  
individuelle portable



Télécommande  
individuelle murale

“  
Tous les volets roulants ne se valent pas...  
les solutions Profalux sont **vraiment plus  
innovantes**”

**Au choix, vous utilisez les programmes  
préréglés en usine ou vous réglez  
vous-même Zoé™ selon vos envies,  
vos besoins.**

Vous programmez Zoé™ aussi  
simplement que votre téléphone portable.

Zoé™ se rappelle pour vous des heures  
différentes entre semaine et week-end.

Zoé™ se met automatiquement à l'heure  
lors des changements d'heure été/hiver.

Une seule pression du doigt sur Zoé™  
pour commander d'un seul coup tous  
les volets.

Le soleil n'est pas le même à 7h  
en hiver et en été, Zoé™ en tient compte  
et se synchronise tous les jours sur  
les variations du lever et du coucher  
du soleil.

Zoé™ vous permet de rappeler  
automatiquement la position du volet  
qui vous apporte le plus de confort.

## Focus

### Complètement personnalisable

Pour **piloter vos volets** comme vous le voulez, vous pouvez leur donner le nom que vous désirez et les faire défiler sur l'écran de votre Zoé™.  
De la même manière, vous pouvez **identifier chaque groupe de volets**.  
Vous pouvez choisir quels volets vont fonctionner ensemble ou de façon dissociée, à quelles heures et quels jours de la semaine, **selon vos habitudes, vos envies et vos besoins**.

### Commande manuelle ou programmée

**Il suffit d'un clic** pour passer du mode « programmes automatiques » de Zoé™ à une « commande manuelle » de chaque groupe.  
**Vous gardez la main en toutes circonstances.**





# Profalux, Expert en volets motorisés commandés à distance



Télécommande générale  
pré-programmée  
en usine



“ Avec Zoé™,  
je n'ai jamais  
été aussi sûre  
de moi ! ”

La technologie du retour d'information vous permet de visualiser sur l'écran la position de chacun de vos volets. Même sans être dans la pièce, vous savez toujours où en est votre volet.

## Les + Profalux

Zoé™ vous assure de profiter de ce qui se fait de mieux en domotique loin des produits aux fonctions inutiles et aux concepts virtuels.

Zoé™ répondra concrètement à vos besoins.

Zoé™ est une télécommande à la fois simple et performante.

À tout moment, vous pouvez prendre la main sur les programmes pré-programmés.

**C'est toujours vous qui décidez.**

“ Tous les volets roulants ne se valent pas...  
les solutions Profalux sont **vraiment plus pratiques** ”



### La commande programmée

En utilisant la fonction « horloge programmable », vous pouvez décider par avance de l'heure d'ouverture et de fermeture sans avoir besoin de renouveler l'opération d'un jour à l'autre. Un système très efficace pour **simuler votre présence en votre absence ou profiter des apports solaires gratuits quand vous êtes absents !**

### La position de confort

Une pression sur une touche et votre volet garde en mémoire la position de votre bien-être. À mi-hauteur ou juste avec quelques rais de lumière...  
**À vous de commander !**

### L'écran de communication

Toutes les informations et instructions sont indiquées sur l'écran. Une lecture pensée pour vous, à la fois **pratique et à la portée de tous !**

## Bon à savoir

Zoé™ s'utilise uniquement avec des **volets roulants Profalux compatibles**. Profalux est membre de l'alliance **Zigbee**. Zigbee est un **protocole radio international** en constant développement. Choisir Zigbee, c'est choisir le futur.





# Profalux, Expert en volets motorisés commandés à distance



Noé™, la télécommande générale à programmer.



Taille réelle

## Points forts

Noé est une télécommande générale performante, mais sans retour d'information. Elle permet de nombreuses fonctionnalités avec ses 8 canaux, son écran avec affichage en noire et blanc et ses programmations.

Vendue à des dizaines de milliers d'exemplaires, elle demeure une commande générale de référence pour une utilisation conviviale et sécurisée.



Télécommande individuelle murale  
Plastron compatible avec la gamme  
Céliane LEGRAND



Télécommande individuelle portable





## L'atout vert

### Été comme hiver

Nos télécommandes générales permettent de **réduire vos dépenses énergétiques** et de **diminuer l'impact sur l'environnement**.  
 En hiver, vos volets se ferment aux **heures froides** mais s'ouvrent pour faire profiter votre maison des **apports solaires gratuits**.  
 En été, vos volets se ferment aux **heures les plus chaudes**.



### La simulation de présence

Vous pouvez **reproduire les habitudes quotidiennes** des occupants de la maison : ouverture et fermeture des volets.  
 Ce système est idéal en cas d'absence : que vous soyez là ou pas, **ça ne se remarque pas !**



## Bon à savoir

### À chacun sa fréquence

#### Anti-parasitage et anti-piratage

Avec nos télécommandes générales, aucun parasitage, ni aucun piratage à craindre !



# Profalux, Expert en qualité

NF : tout ce qu'il faut savoir  
sur cette norme incontournable.



Exigez la marque NF CSTB Fermetures  
pour bénéficier d'une garantie sérénité !

Aussi difficile à obtenir qu'à conserver, ce label offre  
**la certitude de produits fabriqués selon un cahier des  
charges sévère de performances normalisées**, et contrôlé  
par le Centre Scientifique et Technique du Bâtiment (CSTB),  
un organisme indépendant et intransigeant.

### Quel est le mode d'attribution ?

Un système de certification vérifie et labellise les produits finis d'une part et,  
d'autre part, contrôle en **permanence la production et la régularité** des produits  
certifiés. L'entreprise est soumise à un audit régulier.

### Quelle est la différence avec la norme CE ?

Tous nos volets sont marqués CE, mais cette norme n'a pas de valeur positivement  
discriminante sur le marché du volet roulant. C'est une simple auto-déclaration  
de l'entreprise fabricante. Seule la marque NF fait l'objet d'un contrôle par un  
organisme extérieur à l'entreprise. Elle est un gage de conformité aux standards de  
performances les plus élevés en France.

“ Tous les volets roulants ne se valent pas...  
la qualité Profalux est **vraiment plus  
rassurante** ”

## Points forts

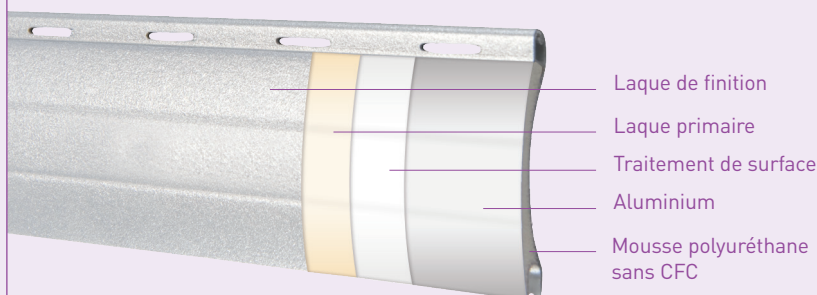

### Les lames aluminium Profalux : la qualité d'un profilage réalisé sur place

Profalux est l'un des seuls fabricants  
français à profiler des lames  
d'aluminium lui-même.  
Le choix d'un aluminium  
spécialement traité et la coloration  
par deux couches successives de  
laque assurent **une tenue impeccable**  
des coloris dans le temps.

# Volets roulants : 7 critères testés en permanence



## V = Vent

La résistance au vent : **rigidité** des lames en cas de bourrasque. Tests en soufflerie.



## E = Endurance

L'endurance : **durée de vie mécanique** du volet roulant. Tests en nombre de montées/descentes : minimum 14 000. L'équivalent de 40 ans de fonctionnement.



## M = Manœuvre

La simplicité et l'endurance des manœuvres : facilité avec laquelle le volet s'ouvre et se ferme ainsi que **résistance aux manœuvres forcées**. Tests de résistance des Dispositifs Anti-Relevage depuis l'extérieur.



## C = Chocs

La **résistance aux chocs** et la capacité à fonctionner ensuite. Tests de percussion du tablier avec un poids.

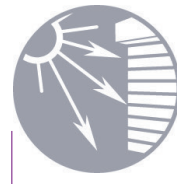

## R = Rayonnement solaire

Le comportement à l'ensoleillement : **résistance** des lames à la dilatation.

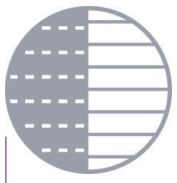

## O = Occultation

L'occultation : capacité à **limiter** le passage de la lumière.



## S = Sel

La corrosion : capacité à **conserver l'aspect** et à fonctionner malgré l'action du sel. Tests de résistance des différents composants à la corrosion au contact d'un air saturé en brouillard salin.

Chacun de vos volets roulants comporte une identité spécifique. Sur chacun de vos volets, sur la dernière lame côté intérieur droit, une étiquette indique un numéro d'identification individuel. Ce numéro permet à votre Installateur-conseil un suivi sûr et rapide à tout moment.

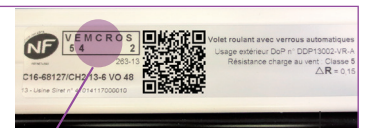

Étiquette attestant le marquage NF, collée sur la lame finale des volets roulants et de la porte de garage côté intérieur

## Marquage CE des fermetures

Une harmonisation du marquage CE des produits de la construction impose aux fabricants, depuis le 1<sup>er</sup> juillet 2013, de réaliser des Déclarations de Performance (DOP).

Les DOP de nos produits Volets Roulants, BSO et Portes de garage sont disponibles en flashant le QR code de l'étiquette de lame finale.



## Focus : Porte de garage Castellane

Castellane : la première porte de garage enroulable et la seule à ce jour\* à obtenir la certification NF depuis avril 2011



V = Résistance au vent



E = Endurance mécanique



M = Manœuvrabilité



S = Sécurité



O = Oxydation



A = Perméabilité à l'air



H = Étanchéité à l'eau (H<sub>2</sub>O)



C = Résistance aux chocs



U = Résistance thermique

### Porte de garage Castellane :

- 9 Critères pour être certifiée NF
- 9 Points testés en permanence chez Profalux

\*Au 1<sup>er</sup> Octobre 2018

Retrouvez la liste détaillée des exigences NF pour les portes de garage sur : [www.cstb.fr](http://www.cstb.fr)



PORTES DE GARAGE selon configuration





Visio BSO Référence

---

# Rénovez la rénovation... avec Visio BSO !

---







**TRÈS ADAPTÉ  
AUX PIÈCES  
EXPOSÉES AU SOLEIL**

## Le Visio BSO, l'alliance du raffinement et de la lumière

Les maisons individuelles haut de gamme sont souvent équipées de Brise-Soleil Orientables. Avec Visio BSO, Profalux propose aux porteurs de projets de rénovation les mêmes produits modernes et tendance que ceux qui équipent les maisons contemporaines. Pour s'affranchir des limites de la création... Et composer les plus beaux projets !

Disponible  
en petit  
caisson

[voir p. 22]



FERMETURES  
selon configuration  
[voir p. 36]



[voir p. 26]



[voir p. 22]



[voir p. 30]



[voir p. 34]



Visio BSO,  
les avantages  
d'un Brise-Soleil  
Orientable...  
**intégré dans le plus  
petit caisson de  
volet roulant de  
sa catégorie !**

Leader incontesté des plus petits caissons de volets roulants du marché, Profalux a réussi à intégrer son Brise-Soleil Orientable dans les mêmes petits caissons vous garantissant ainsi une emprise minimale sur la fenêtre et davantage de lumière.

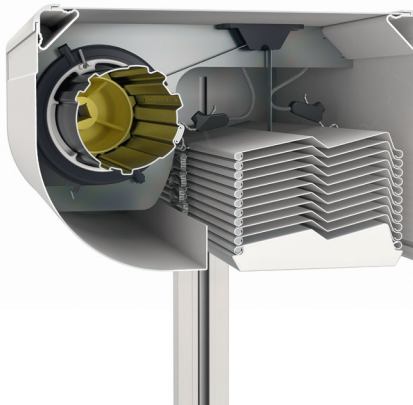

### Visio BSO, identique au volet roulant Visio

Même avec des produits aux fonctionnalités différentes, l'esthétique globale de la maison est préservée grâce à des caissons de hauteur, de forme et de coloris identiques : avec Visio BSO de Profalux, tout est harmonisé !

Grâce à la compatibilité avec les télécommandes générales Calyps'HOME Zoé™ et Noé™, vous pourrez avoir une seule télécommande pour commander l'ensemble de vos Volets roulants et de vos Brise-Soleil Orientables.



Visio avec Store Vertical

**Prenez la lumière...  
Laissez la chaleur dehors !**





2 en 1

VOLET  
+  
STORE  
EN 1 SEUL  
CAISSON



TRÈS ADAPTÉ  
AUX PIÈCES  
EXPOSÉES SUD

# Le VSV, le Visio avec Store Vertical

## Pour le confort optimal de toute la famille

Plus qu'un volet, mieux qu'un store...

« Arrêtez de vivre dans le noir dès que vous avez du soleil »

Le volet roulant, combiné dans un même caisson à un store, permet un **usage à la carte** :

le store pour vous préserver de la chaleur et de l'ensoleillement direct, le volet pour isoler en hiver et sécuriser votre habitat.

Le VSV est **particulièrement recommandé** pour les pièces bénéficiant d'une grande exposition au soleil.

Disponible en petit caisson

(voir p. 22)



(voir p. 36)



(voir p. 16)

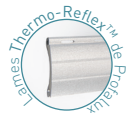

(voir p. 17)



(voir p. 26)



(voir p. 22)



(voir p. 30)



(voir p. 34)

## 23 coloris disponibles



### Protéger de la lumière directe

Le soleil est source de chaleur, de vie et de confort. Mais il est également générateur d'éblouissement, de surchauffe et de dégradation des tissus, des couleurs et des plantes. Le VSV permet de **maîtriser les apports solaires et les apports de lumière naturelle**.

### La motorisation à la carte

Le volet roulant et le store sont automatiquement motorisés pour un confort d'utilisation maximal. Vous pouvez commander le volet roulant et le store avec les télécommandes générales Calyps'HOME, Zoé™, Noé™ et **programmer des heures d'ouverture et de fermeture** selon l'intensité d'exposition de vos fenêtres.

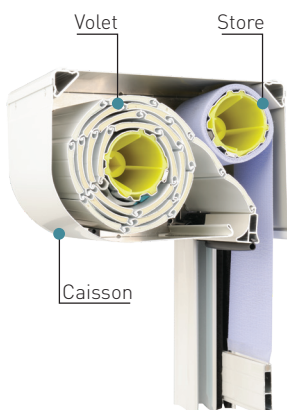

### Économie d'énergie

Grâce à ses micro-aérations, le store régule l'effet thermique du soleil. Placé devant la fenêtre, il absorbe et rejette jusqu'à 97 % de la chaleur contenue dans le rayonnement solaire, supprimant ainsi l'effet de serre. Plus besoin de climatisation consommatrice d'énergie, **vous réalisez ainsi des économies et contribuez à la protection de notre environnement**.

Calculez vos économies d'énergie sur : [www.textinergie.org](http://www.textinergie.org)

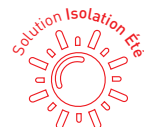

Visio avec Moustiquaire Store

# Les insectes vont en voir de toutes les couleurs





2 en 1

VOLET  
+  
STORE  
EN 1 SEUL  
CAISSON



# Le VMS, Visio avec Moustiquaire Store réenchante la moustiquaire

## Quand la moustiquaire devient store de haute technologie

Seul un store technologiquement très abouti permet de constituer une bonne alternative à la moustiquaire. Profalux a choisi Soltis 86, fabriqué selon la technologie Précontraint Serge Ferrari.

Aux qualités reconnues de la barrière anti-insectes, le store Soltis 86 apporte la création d'une ambiance lumineuse agréable et personnalisable. La texture micro-aérée du matériau procure un excellent contact visuel avec l'extérieur : la vue n'est pas occultée.

Le store une fois baissé protège votre intérieur des vues de l'extérieur et crée un matelas d'air isolant qui s'ajoute à celui du volet. Deux barrières successives pour gagner encore en isolation et faire davantage d'économies d'énergie.

## Osez la couleur !

La large gamme des couleurs de stores Soltis 86 permet à chacun de composer l'ambiance qu'il souhaite pour son intérieur. Protégez-vous des insectes tout en choisissant une solution design et moderne.

## Le soleil est le bienvenu. Si je veux

La Moustiquaire store garantit une protection efficace contre les effets indésirables du soleil. Pour se protéger de la chaleur, pour atténuer une luminosité excessive, Pour arrêter l'effet d'éblouissement et filtrer les rayons UV qui dégradent votre intérieur. La moustiquaire store est un allié indispensable pour les pièces où il fait bon vivre ou bon travailler.



Disponible en petit caisson

[voir p. 22]



FERMETURES selon configuration [voir p. 36]

OPTION SOLAIRE avec panneau

[voir p. 8 et 9]



[voir p. 16]

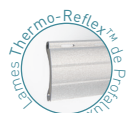

[voir p. 17]



[voir p. 26]



[voir p. 22]



[voir p. 30]



[voir p. 34]

## 23 coloris disponibles

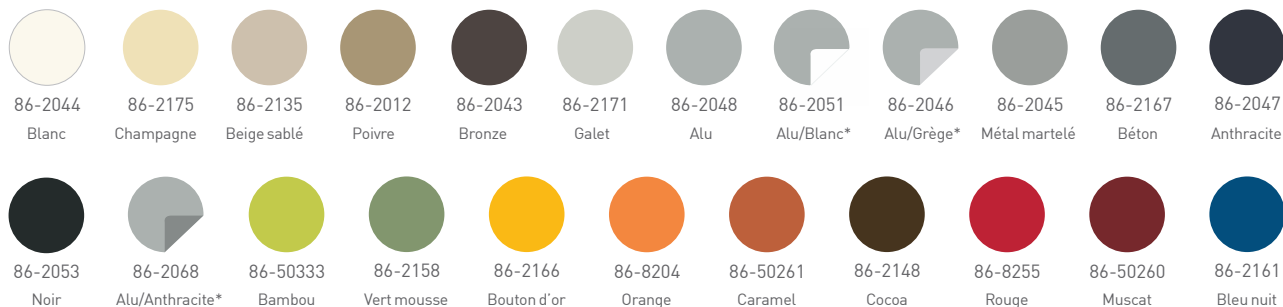

\* Coloris alu côté intérieur.

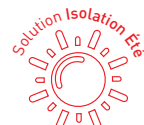



Visio avec Moustiquaire

---

**Vivez les fenêtres ouvertes...  
Et sans les insectes !**

---





**2 en 1**  
VOLET  
+  
MOUSTIQUAIRE  
EN 1 SEUL  
CAISSON



**TRÈS ADAPTÉ  
AUX CHAMBRES  
D'ENFANTS**

# Le VM, Visio avec Moustiquaire

## La solution bien-être

### Quand le climat se modifie, les moustiques en profitent

Les scientifiques sont unanimes : le réchauffement de l'atmosphère entraîne des modifications climatiques. Cette évolution entraîne en particulier la prolifération des moustiques dans des zones où ils étaient absents jusque-là. Pour vivre l'été fenêtres ouvertes, la moustiquaire n'est plus un confort accessoire mais **une véritable solution d'avenir !**



Disponible en petit caisson

[voir p. 22]



OPTION SOLAIRE avec panneau

[voir p. 8 et 9]



[voir p. 16]

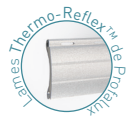

[voir p. 17]



[voir p. 26]



[voir p. 22]



[voir p. 30]



[voir p. 34]

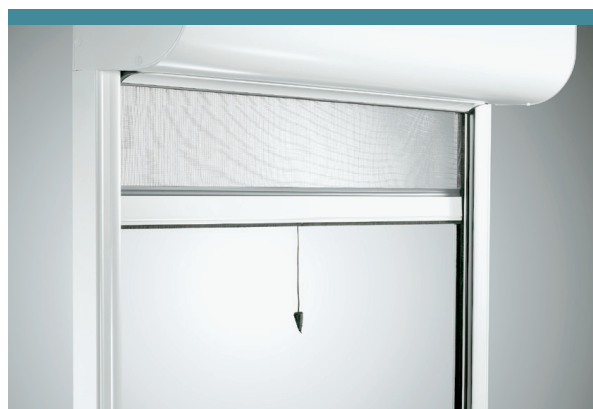

### Un volet idéal pour les chambres d'enfant

Particulièrement adapté pour les chambres, le Visio Moustiquaire est encore plus indispensable pour celles des enfants : un bébé dort encore mieux quand il ne se fait pas piquer.

Cette **solution écologique** est préférable à tous les produits chimiques qui peuvent altérer la qualité de l'air et votre santé.

#### L'efficacité

Avec ses mailles étroites, la toile de moustiquaire est une **barrière contre tous les insectes** : mouches, moustiques, papillons de nuit... Une caractéristique qui devient indispensable pour les pièces voisines d'une source de lumière extérieure, comme un lampadaire, ou à proximité d'un cours d'eau ou d'une zone agricole, favorables à la prolifération de petites bêtes.

#### La transparence

Se protéger c'est bien, sans altérer la vue sur l'extérieur c'est encore mieux ! Transparente, la toile de la moustiquaire offre une vraie visibilité sur l'extérieur. Micro-aérée, **elle laisse passer l'air** et permet de profiter des petits courants d'air si agréables en été. Pour un confort sans limite !

#### La facilité d'utilisation

Grâce à un cordon placé au centre de la lame de tirage, la moustiquaire peut se manœuvrer aisément et offre un verrouillage et déverrouillage faciles.



Visio Solaire

# Protégez de l'extérieur... Tout en préservant l'intérieur!







# Le Visio solaire, la solution sans fil avec tous les avantages du Visio

**TRÈS ADAPTÉ  
AUX RÉNOVATIONS  
SENSIBLES**

Pour rénover en douceur, sans raccordement au réseau électrique. C'est la solution la plus adaptée à une utilisation respectueuse de l'environnement.

Disponible  
en petit  
caisson

[voir p. 22]



FERMETURES  
selon configuration  
[voir p. 36]



[voir p. 16]

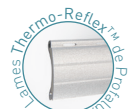

[voir p. 17]



[voir p. 26]



[voir p. 22]



[voir p. 34]



## Un volet motorisé solaire

La luminosité est captée par les cellules photovoltaïques du panneau qui la transforment en courant. Le courant est stocké dans une batterie qui alimente le moteur.

## Efficace

Le produit se recharge même par temps nuageux. Il fonctionne 15 jours sans soleil.



Existe aussi  
avec store intégré  
voir page 42

Existe aussi  
avec moustiquaire intégrée  
voir page 44

## Choisir Visio solaire

- La petite taille du caisson permet de profiter pleinement de toute la luminosité. Acheter un caisson plus gros, c'est perdre l'avantage des apports solaires gratuits.
- Le volet solaire permet une pose sans dégradation, sans travaux complexes, sans traverser la menuiserie avec un fil et sans goutte intérieure.
- Il préserve toutes les qualités thermiques et phoniques de la fenêtre.
- Pour s'assurer d'un confort permanent, un chargeur permet de garantir un fonctionnement continu en cas d'utilisation intensive.

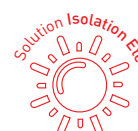



Visio

---

Élargissez votre horizon...  
laissez entrer la lumière!

---





**LE + VENDU**  
PLUS D'UN MILLION  
DE VISIO INSTALLÉS

# Le Visio

## Des solutions lumineuses pour un volet roulant d'exception



### Un volet grand ouvert sur le panorama de la vie

Pour la première fois, un système de fermeture sait s'effacer pour le plus grand plaisir des yeux. **Côté discrétion**, l'emprise sur la fenêtre et le vitrage se trouve réduite au minimum : caisson extérieur, coulisses de faible profondeur, lame finale qui s'escamote... **Côté esthétique**, douceur et intégration sont privilégiées avec des angles arrondis et des lignes fluides. Avec son design qui sait enfin donner à la lumière la place qu'elle mérite, Visio est **l'innovation inséparable des projets de rénovation**.

Disponible en petit caisson

(voir p. 22)



FERMETURES selon configuration (voir p. 36)

OPTION SOLAIRE avec panneau

(voir p. 8 et 9)



(voir p. 16)

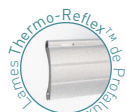

(voir p. 17)



(voir p. 26)



(voir p. 22)



(voir p. 30)



(voir p. 34)



### La référence Profalux

Avec le plus petit caisson de sa catégorie, Visio est devenu la référence du volet roulant en rénovation et a été vendu à plus d'un million d'exemplaires.

La rénovation ne peut plus se passer de lui!



### Les coulisses moulurées et de faible profondeur

Le galbe des coulisses et l'arrondi du caisson participent à une intégration élégante. Associé à la profondeur minimale des coulisses, l'effacement complet de la dernière lame du volet optimise encore le clair du vitrage.



### Lame finale totalement encastrée

Elle s'efface dans le caisson lorsque le tablier est remonté. Encastrement parfait et finition impeccable.

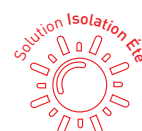



Presto

---

# Peaufinez les détails... Et laissez-vous séduire !

---





**TRÈS ADAPTÉ  
À TOUTES LES  
CONFIGURATIONS**

# Le Presto

## Une solution pour chaque cas de figure



Facile à poser quelle que soit l'installation parmi les six possibilités, la gamme Presto propose 17 coloris pour être en harmonie avec le design de votre façade. Autoporté, Presto offre une vraie esthétique en se dispensant d'un caisson extérieur.



Disponible en petit caisson

[voir p. 22]



FERMETURES selon configuration [voir p. 36]

OPTION SOLAIRE avec panneau

[voir p. 8 et 9]



[voir p. 16]

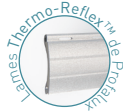

[voir p. 17]



PRESTO pour coffre Menuisé Bois



PRESTO pour coffre linteau



PRESTO pour Maison Ossature Bois



[voir p. 26]



[voir p. 30]



[voir p. 34]



PRESTO pour coffre demi-linteau



PRESTO pour Isolation Thermique par l'Extérieur



PRESTO pour Cheneau de Véranda

### Performance

Une lame finale encastrée pour une discrétion totale lorsque le volet est ouvert, des coulisses moulurées, une **isolation thermique optimale...** Tout a été pensé pour réunir **simplicité et qualité.**



Existe aussi avec store intégré

Existe aussi avec moustiquaire intégrée

### Disponible en lame plate PX40

Profalux est le seul fabricant français à profiler une **lame plate** de 40 mm. Avec son profil, identique à l'extérieur comme à l'intérieur, elle propose des **qualités esthétiques** contemporaines auxquelles s'ajoutent les performances remarquables de rigidité, et donc de résistance au vent.

**EXCLUSIVITÉ**  
PROFALUX





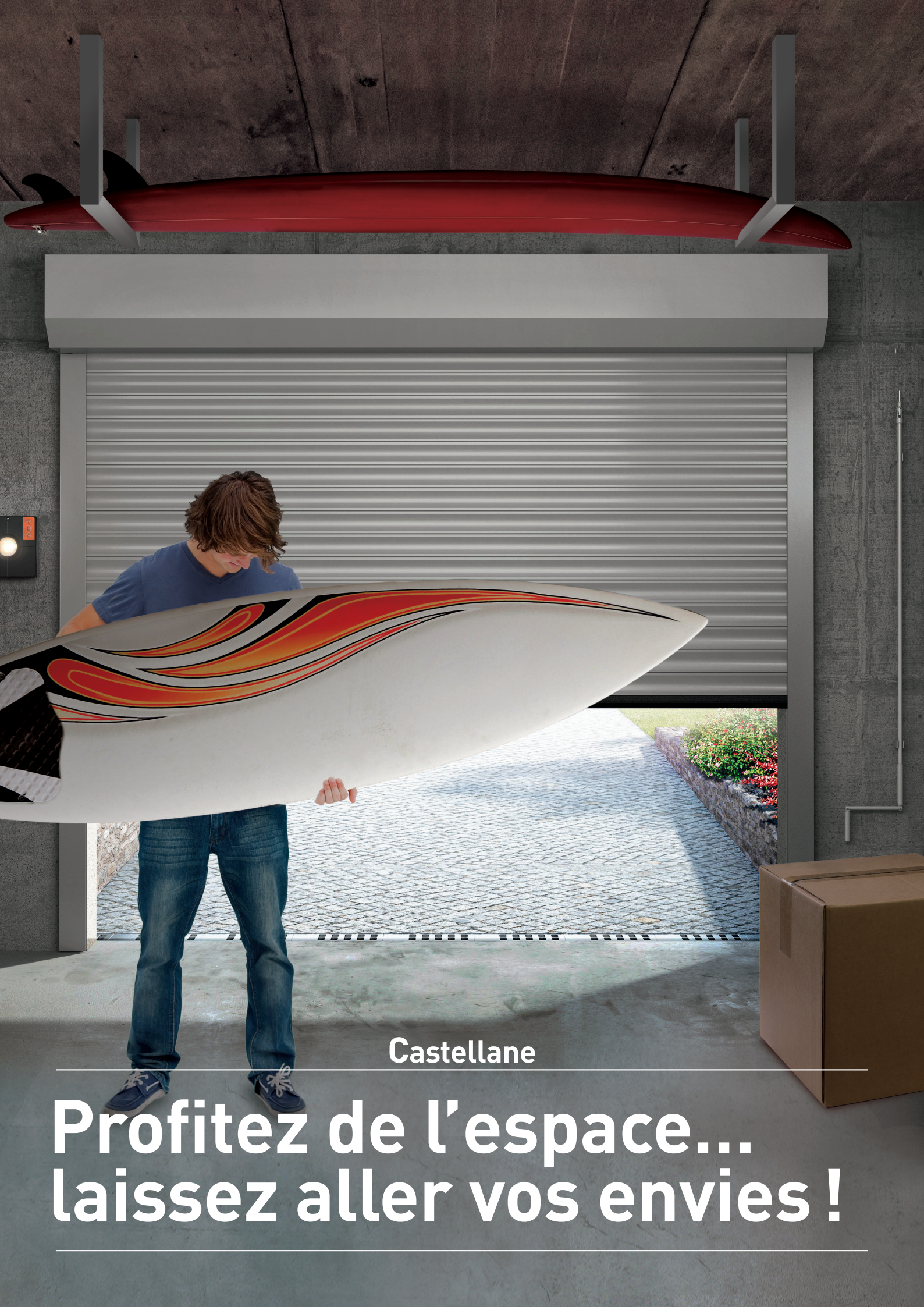

Castellane

**Profitez de l'espace...  
laissez aller vos envies !**



EXCLUSIVITÉ  
PROFALUX



PORTES DE GARAGE  
selon configuration

Première porte de garage  
enroulable à être certifiée NF  
La seule à ce jour\*



(voir p. 26)

## La Porte de garage enroulable **Castellane**

La porte de garage Castellane, **sur mesure, esthétique et sécurisée**, offre tout le confort que vous attendez. Sans aucune emprise au plafond, elle laisse au garage toutes ses possibilités d'aménagement. Elle est **très adaptée aux garages avec portes ou fenêtres latérales**, ou avec supports au plafond.

### La porte qui va vous simplifier la vie

#### Porte de garage enroulable + Commande à distance :

- La voiture **n'empiète plus** sur la route pendant que la porte s'ouvre ou se ferme.
- **Pas besoin de sortir** de voiture pour ouvrir ou fermer.
- Vous **restez en sécurité** et à l'abri des intempéries dans votre voiture.
- La lampe de l'armoire de commande **s'allume automatiquement** quand vous commandez l'ouverture ou la fermeture de votre porte.



### Enfin **une porte de garage** qui s'intègre bien à notre maison !

« Pourquoi la porte du garage devrait-elle rompre l'harmonie d'une façade ? Nous voulions **une solution esthétique** qui se coordonne aux volets roulants de la maison.

Notre Installateur-Conseil nous a évidemment proposé la porte de garage enroulable Castellane ».



\* Au 1<sup>er</sup> Janvier 2018



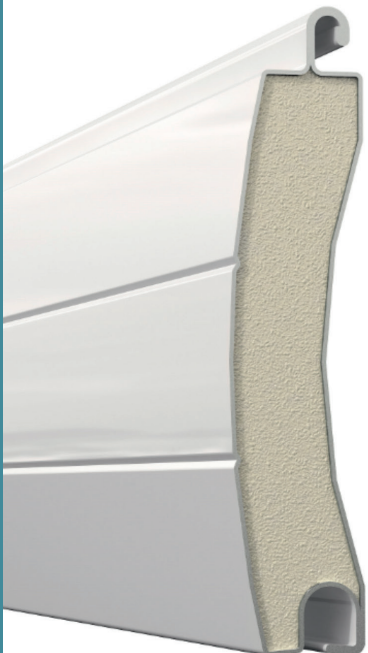

Taille réelle

## Un concentré d'avantages supplémentaires

La lame aluminium haute-résistance pour plus de sécurité

Bien **plus résistantes** que les lames d'un volet roulant classique, les lames de La Castellane sont **plus grandes et plus épaisses**.

Elles comportent **davantage d'aluminium** et davantage **de mousse** pour une **rigidité** et une **solidité** adaptées aux contraintes d'une porte de garage.

## Une meilleure Isolation thermique et acoustique

### LE JOINT FULL CONTACT (schématisé en vert) :

- Il assure le contact permanent entre les coulisses et les lames pour limiter les passages d'air et gagner en isolation thermique.

### LES JOINTS MAXI-SILENCE (schématisés en bleu) :

- Deux joints hautement résistants garantissent une ouverture et une fermeture silencieuses de la porte.



Vue de dessus de la coulisse et de ses joints.

## Pourquoi choisir une Porte de Garage Enroulable ?

Elle se pose dans 100% des cas

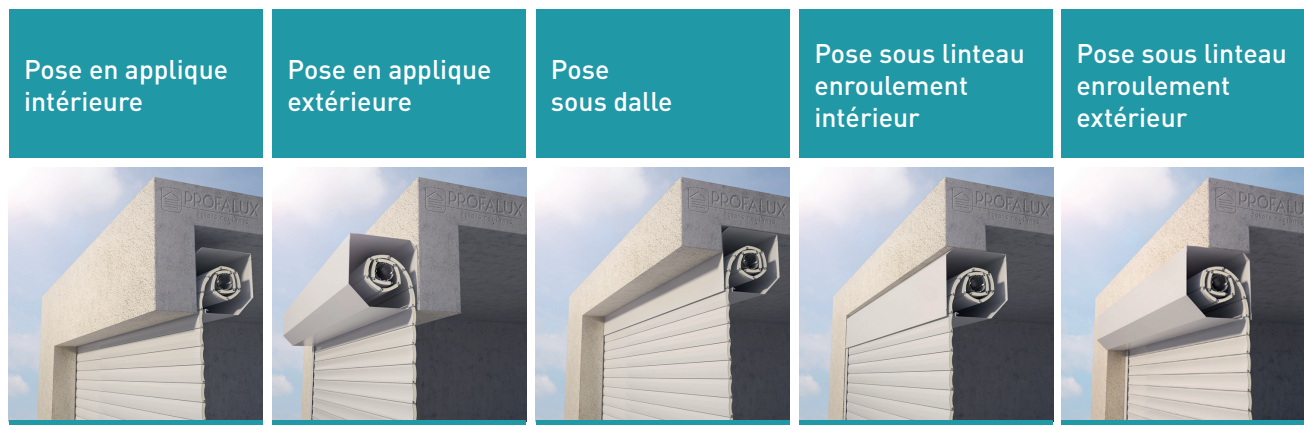





### 1 STOP CHUTE

Dans le caisson, ce dispositif assure la sécurité mécanique même en l'absence de courant.

### 2 CAISSON EN ALUMINIUM

Pour protéger le mécanisme. Résistant à la corrosion.

### 3 DISPOSITIF ANTI-RELEVAGE DEPUIS L'EXTÉRIEUR

Dans le caisson, ce dispositif comprime la porte vers le bas quand la porte est fermée et empêche tout soulèvement de l'extérieur.

### 4 BOÎTIER DE SÉCURITÉ ANTI-ÉCRASEMENT

En cas de contact avec un obstacle, le boîtier de sécurité envoie l'information à l'armoire de gestion qui stoppe instantanément la porte et la fait remonter pour dégager l'obstacle.

### 5 ARMOIRE DE GESTION DES SÉCURITÉS

Elle réagit aux informations des différents organes de sécurité (stop chute, boîtier de sécurité). Elle reçoit les ordres de la télécommande de l'utilisateur.

### 6 ÉCLAIRAGE AUTOMATIQUE

À l'ouverture et à la fermeture de la porte pendant 3 minutes.

### 7 BOUTONS DE COMMANDE

Montée, Stop, Descente.

### 8 LAMES ALUMINIUM

Lames de 77 mm en aluminium laqué double paroi avec 19 mm de mousse polyuréthane injectée.

### 9 COULISSES EN ALUMINIUM

Pour guider les lames de la porte lors des manœuvres.

### 10 MANIVELLE DE SECOURS

Ne sert qu'en cas de panne de courant.

### TÉLÉCOMMANDES

Pour commander la porte à distance.



Compatible avec la télécommande générale, voir conditions avec votre installateur conseil



Canal « tous volets » Radio Profalux, hors Zigbee



Brise-Soleil Orientable Référence

---

Profitez de la vue...  
et laissez les vis-à-vis !

---





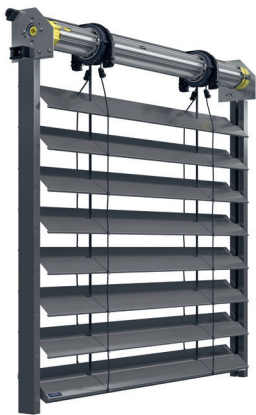

# Le BSO, Brise-Soleil Orientable la chaleur et la lumière à la carte !

Conjuguant **la fonctionnalité et l'élégance** sur tous les tons, le Brise-Soleil Orientable de Profalux trouve tout naturellement sa place dans les projets qui recherchent un design adapté à leur temps, la prise en compte des contraintes écologiques et un **niveau de gamme élevé**.



(voir p. 26)



(voir p. 30)



(voir p. 34)



FERMETURES  
selon configuration  
(voir p. 36)



## Un confort d'utilisation

BSO permet de profiter de la lumière naturelle sans laisser entrer la chaleur : **les lames sont facilement inclinables**, à distance avec la télécommande.

**Choisissez la quantité de lumière et l'ensoleillement**, direct ou indirect, qui vous convient : en fonction de l'exposition des fenêtres, de votre activité, de vos envies... Profitez-en, c'est facile !

## Une ambiance unique

Avec BSO, vous créez l'ambiance que vous voulez : une semi-obscurité cocooning, une lumière devenue indirecte grâce aux lames en aluminium, et toujours avec la liberté de faire tout ce que vous voulez chez vous : avec BSO, vous gardez la vue... Et **vous dispensez des vis-à-vis** !

## Des matériaux innovants

Les architectes aiment particulièrement le Brise-Soleil Orientable Profalux car, avec ses matériaux spécifiques, il participe à la dimension contemporaine de leurs créations : le thermolaquage structuré, une peinture non lisse qui donne un aspect haut de gamme, et le fil Kevlar, qui ne s'use pas et résiste aux UV, sont des matériaux de qualité au style moderne.

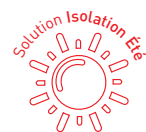



Portails Aluminium motorisés, commandés à distance

# La qualité sans attendre







# Les portails et clôtures Aluminium

## Une réalisation rapide



(voir p. 26)

Notre temps de fabrication a été optimisé pour que vous profitiez de votre portail dans les plus courts délais. Nos poteaux aluminium et notre seuil aluminium permettent une pose sans attendre. C'est avec nous que votre projet verra le jour le plus tôt.

### Un choix illimité

Le plus difficile sera de choisir entre tous nos modèles : battant ou coulissant ; plein ou ajouré ; droit ou cintré ; classique ou contemporain. Vous n'avez plus qu'à sélectionner votre couleur préférée parmi plus de 50 teintes et finitions différentes.



### Venez découvrir pourquoi nos portails sont les plus solides

Fabriqués selon une technologie brevetée exclusive, ils sont formés à partir de profils multi-chambres les plus costauds. Le système d'assemblage mécano-claveté garantit une rigidité incomparable et une résistance exceptionnelle.

**Retrouvez plus de 1000 modèles et combinaisons de couleurs de portails sur [profalux.com](http://profalux.com)**

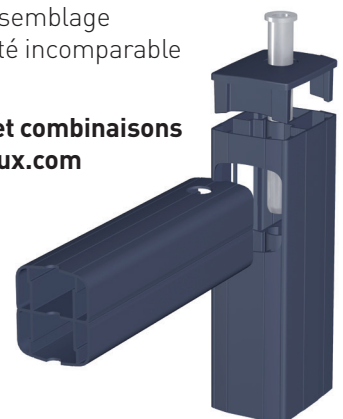



# Avec Profalux, choisissez la solution la plus adaptée à vos besoins

Synthèse des caractéristiques techniques de nos solutions

	VISIO BSO	VSV	VMS	VM	VISIO	VISIO SOLAIRE	PRESTO	BSO	PG
<b>CAISSON ET OPTIONS</b>									
Forme Arrondie	●	●	●	●	●	●	sans		
Forme Pan coupé	●		●	●	●	●	sans		●
Forme Carrée					○		sans	sans	
Hauteur en mm	132-155	132-155-205-230	123-132-155-170-205	123-132-155-170-205	123-132-155-170-205-230	123-132-155-170	sans	sans	300
Petit caisson 123,132 ou 155	●	●	●	●	●	●	sans	sans	
Coloris	13	17	17	17	17	17	sans	30	10
Moustiquaire intégrée			●	●			○		
Store Vertical intégré		●	●				○		
Système ANTI-RELEVAGE		●	●	●	●	●	●		●
<b>TABLIER</b>									
Lame ALU	●	●	●	●	●	●	●	●	●
Lame ALU THERMO-REFLEX™		●	●	●	●	●	●		
Lame ALU ISOMAXX		●	●	●	●	●	●		
Lame PVC			●	●	●	●	●		
Blocage LATÉRAL INTÉGRÉ		●	●	●	●	●	●		●
Dispositif ANTI-RETOUR		●	●	●	●	●	●		●
Coloris lame Alu	13	21	21	21	21	21	21	28	10
Coloris lame PVC			2	2	2		2		
Lame Finale Encastree	●	●	●	●	●	●	●		
Coloris Lame Finale	13	17	17	17	17	17	17	28	10
<b>COULISSES</b>									
Coulisses Arrondies		●	●	●	●	●	●		
Coulisses Plates	●				○	○	○	●	●
Coloris	13	17	17	17	17	17	17	28	10
<b>DIMENSIONS</b>									
Largeur Maximale	3,2 m	3 m	1,7 m	1,7 m	3,5 m	3 m	3,6 m	5 m	3,7 m
Hauteur Maximale	2,35 m	3,05 m	2,45 m	2,45 m	3,05 m	2,35 m	3,05 m	3,95 m	3 m
Surface Maximale	7,5 m <sup>2</sup>	6 m <sup>2</sup>	3 m <sup>2</sup>	3 m <sup>2</sup>	9 m <sup>2</sup>	7 m <sup>2</sup>	9 m <sup>2</sup>	12 m <sup>2</sup>	11 m <sup>2</sup>
Largeur Minimale	0,55 m	0,5 m	0,53 m	0,53 m	0,4 m	0,53 m	0,4 m	0,55 m	1,5 m
<b>MANŒUVRES</b>									
Manœuvre Solaire			●	●	●	●	●		
Manœuvre Électrique Radio avec Télécommande	●	●	●	●	●	●	●	●	
Manœuvre Électrique Filaire avec Inverseur	●		●	●	●			●	
Manœuvre Électrique Radio avec secours*					○		○		●
Manœuvre par Manivelle					●		●		
Manœuvre par Tirage Direct					●		●		
Compatible Télécommandes Générales Zoé™ ou Noé™	●	●	●	●	●	Noé	●	●	
Compatible Télécommande Générale Calyps'HOME	●	●	●	●	●	●	●	●	●
<b>GARANTIE</b>									
Garantie Pièces sur produit standard	2 ans	5 ans	5 ans	5 ans	5 ans	5 ans	5 ans	2 ans	5 ans
Garantie Moteurs**	7 ans	7 ans	7 ans	7 ans	7 ans	7 ans	7 ans	7 ans	7 ans
Marquage NF	●	●	●	●	●	●	●	●	●
N° Identification individuel sur chaque produit	●	●	●	●	●	●	●	●	●

● en série ○ sur demande

\* Permet de manœuvrer votre volet roulant ou votre porte de garage en cas de coupure de courant grâce à une manivelle décrochable.  
\*\* 7 ans moteurs, vendus à partir du 01/01/17 avec produits complets.

# Avec Profalux, personnalisez à votre goût

Une palette toute en nuances pour ne pas rompre le charme de votre façade.

## VOLETS ROULANTS, 17 coloris pour les lames ALU PX39

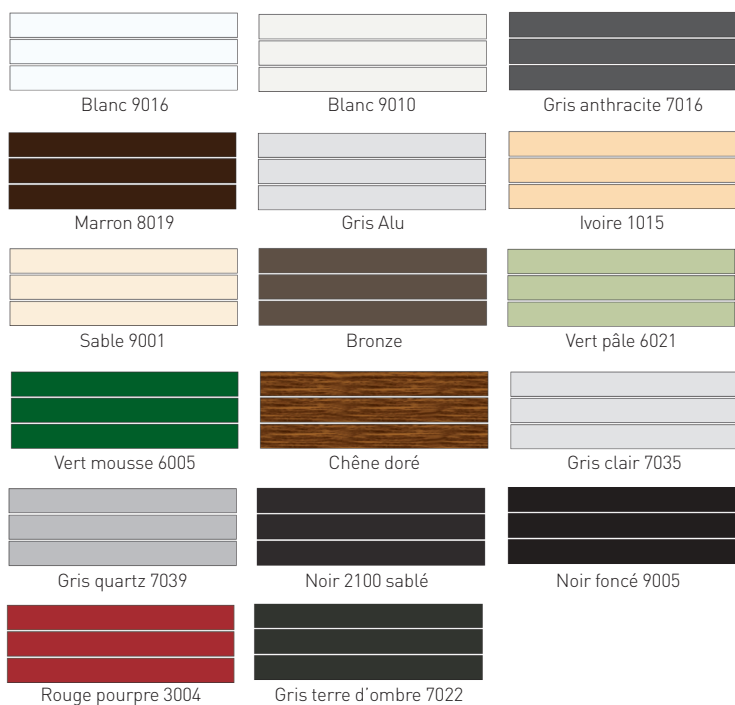

## ISOMAXX

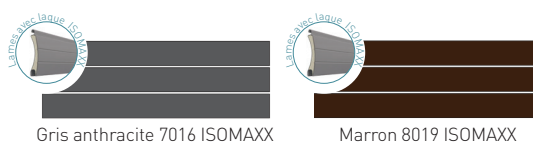

## THERMO-REFLEX™

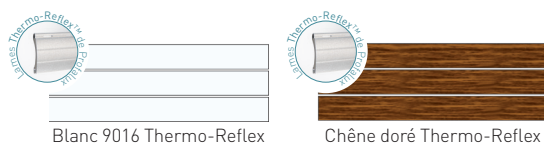

## BRISE-SOLEIL ORIENTABLES, 28 coloris



## PORTES DE GARAGE CASTELLANE, 10 coloris

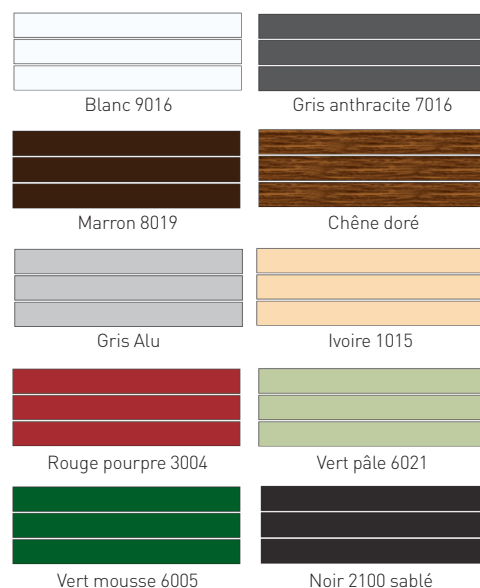

Visuels non contractuels

Coloris non disponibles pour certains types de lames aluminium. Renseignez-vous auprès de votre Installateur-Conseil.

## STORES, 23 coloris





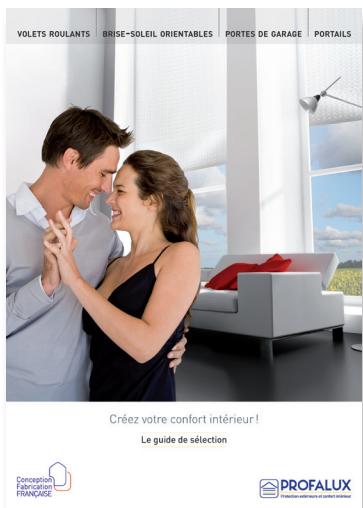

# Avec Profalux, vous avez déjà choisi la meilleure marque

Pour choisir votre modèle, bénéficiez du meilleur des experts : **votre Installateur-Conseil Profalux !**

Maintenant que vous êtes initiés au monde du confort intérieur et prêt à choisir le produit qui vous ouvrira de nouvelles perspectives, Profalux vous propose encore **plus de bien-être** et vous invite à **profiter des conseils** de votre Installateur-Conseil. Il connaît parfaitement notre marque, nos produits, et a choisi de travailler avec notre entreprise sur **des critères de qualité, de dynamisme et de services**.

Comment poser au mieux votre volet roulant ? À l'extérieur ou à l'intérieur ? Dans un coffre en bois, linteau, aluminium ? Ces questions techniques méritent d'être abordées avec un interlocuteur expert, qui **saura vous conseiller et installer au mieux** l'équipement qui vous convient durablement. Pour vous apporter protection extérieure et confort intérieur !

**98 %** des  
Installateurs-Conseil  
jugent la gamme  
Profalux adaptée  
aux besoins des  
utilisateurs.

Source : enquête de  
satisfaction clients  
IPSOS

Avec Profalux, vous avez déjà choisi la meilleure marque de volets roulants.  
**Sélectionnez votre modèle** avec le meilleur des experts :  
votre Installateur-Conseil Profalux !



## Votre Installateur-Conseil Profalux, un homme qui s'engage auprès de vous...

- **analyse** votre cas particulier.
- **expose** les différentes solutions possibles.
- vous **communiqué** un devis gratuit.
- **s'engage** sur votre commande et reçoit de votre part un acompte.
- **respecte** son rendez-vous de pose, au jour et à l'heure dits.
- **effectue** la pose en veillant à limiter la gêne occasionnée par les travaux.
- vous **explique** le fonctionnement de votre équipement.
- vous **informe** sur l'entretien éventuel de vos volets.
- **intervient** dans les plus brefs délais en cas de besoin.

Avec Profalux, vous avez fait le choix d'une marque présente, qui vous conseille et vous accompagne durant la vie du produit :

Retrouvez le livret utilisateur sur : [www.profalux-pro.com/documentations/](http://www.profalux-pro.com/documentations/)

# Une dernière précaution ? À vous de **tester Profalux** !

Avoir toutes les informations, c'est bien, mais se rendre compte par soi-même, c'est encore mieux. Voici 24 critères décisifs dans le choix de volets roulants. Qualité, résistance à l'infraction, esthétique, facilité d'entretien...

**Testez, comparez et vous verrez.** Chez Profalux, on tient vraiment à ce que vous preniez votre décision, une décision que nous savons importante, en toute connaissance de cause.

“ Pour nous comparer à la concurrence, ne vous basez que sur une **version écrite de leur proposition** ”



Autre fabricant

<h3>Isolation</h3> <ul style="list-style-type: none"> <li>• <b>Joint néoprène</b> pour l'étanchéité sur la dernière lame</li> <li>• <b>Lames aluminium Thermo-Reflex™ et ISOMAXX</b> ont un <math>\Delta R</math> de 0,25 m<sup>2</sup> K/W</li> <li>• <b>Lame ISOMAXX</b> aux bénéfices thermiques cumulés en hiver et en été</li> </ul>	<input checked="" type="checkbox"/> oui <input checked="" type="checkbox"/> oui <input checked="" type="checkbox"/> oui	<input type="checkbox"/> oui <input type="checkbox"/> non <input type="checkbox"/> oui <input type="checkbox"/> non <input type="checkbox"/> oui <input type="checkbox"/> non
<h3>Sécurité</h3> <ul style="list-style-type: none"> <li>• <b>Système anti-relevage</b> depuis l'extérieur "anti-intrusion"</li> <li>• <b>Coulisses et dernière lame</b> en aluminium haute résistance</li> <li>• <b>Simulation de présence</b> avec volet roulant motorisé</li> </ul>	<input checked="" type="checkbox"/> oui <input checked="" type="checkbox"/> oui <input checked="" type="checkbox"/> oui	<input type="checkbox"/> oui <input type="checkbox"/> non <input type="checkbox"/> oui <input type="checkbox"/> non <input type="checkbox"/> oui <input type="checkbox"/> non
<h3>Fonctionnement durable/Qualité</h3> <ul style="list-style-type: none"> <li>• <b>Blocage latéral des lames</b>, intégré "pour que le volet ne se mette pas en travers"</li> <li>• <b>Support d'axe POM</b> (ne rouille pas, ne grince pas, sans entretien)</li> <li>• <b>Volet marqué NF</b> selon configuration – 7 critères testés en permanence</li> <li>• <b>Volet roulant testé : 40 ans</b> de montées / descentes</li> <li>• <b>Garantie 7 ans moteurs</b></li> <li>• <b>Castellane est la seule Porte de Garage enroulable marquée NF</b> - 9 critères testés en permanence (au 01/01/2018)</li> </ul>	<input checked="" type="checkbox"/> oui <input checked="" type="checkbox"/> oui <input checked="" type="checkbox"/> oui <input checked="" type="checkbox"/> oui <input checked="" type="checkbox"/> oui <input checked="" type="checkbox"/> oui	<input type="checkbox"/> oui <input type="checkbox"/> non <input type="checkbox"/> oui <input type="checkbox"/> non <input type="checkbox"/> oui <input type="checkbox"/> non <input type="checkbox"/> oui <input type="checkbox"/> non <input type="checkbox"/> oui <input type="checkbox"/> non <input type="checkbox"/> oui <input type="checkbox"/> non
<h3>Commande/Moteur</h3> <ul style="list-style-type: none"> <li>• <b>Protection du volet</b> : capteur thermique qui suspend automatiquement l'alimentation du moteur après 4 minutes d'utilisation ininterrompue</li> <li>• <b>Commande générale programmable</b> (avec horloges) pour gérer toutes les fermetures de votre maison</li> <li>• <b>Position de confort des volets</b> à régler à votre convenance</li> <li>• <b>Télécommande générale Zoé</b>, pour avoir la certitude que vos volets se sont bien tous fermés</li> <li>• <b>Commande générale à distance</b> depuis votre mobile</li> </ul>	<input checked="" type="checkbox"/> oui <input checked="" type="checkbox"/> oui <input checked="" type="checkbox"/> oui <input checked="" type="checkbox"/> oui <input checked="" type="checkbox"/> oui	<input type="checkbox"/> oui <input type="checkbox"/> non <input type="checkbox"/> oui <input type="checkbox"/> non <input type="checkbox"/> oui <input type="checkbox"/> non <input type="checkbox"/> oui <input type="checkbox"/> non <input type="checkbox"/> oui <input type="checkbox"/> non
<h3>Gamme Solaire</h3> <ul style="list-style-type: none"> <li>• <b>La plus petite taille de caisson</b> avec panneau solaire</li> <li>• <b>Volet avec Moustiquaire</b> avec panneau solaire</li> <li>• <b>Volet avec Moustiquaire Store</b> avec panneau solaire</li> </ul>	<input checked="" type="checkbox"/> oui <input checked="" type="checkbox"/> oui <input checked="" type="checkbox"/> oui	<input type="checkbox"/> oui <input type="checkbox"/> non <input type="checkbox"/> oui <input type="checkbox"/> non <input type="checkbox"/> oui <input type="checkbox"/> non
<h3>Esthétique/Choix</h3> <ul style="list-style-type: none"> <li>• <b>La plus petite taille de caisson</b> pour une fenêtre jusqu'à 1250 mm</li> <li>• <b>Volet avec lame finale encastrée</b>, s'efface dans le caisson et le ferme complètement</li> <li>• <b>Volet avec Moustiquaire</b> dans un même caisson</li> <li>• <b>Volet avec Store intégré</b> idéal pour les pièces les plus exposées</li> </ul>	<input checked="" type="checkbox"/> oui <input checked="" type="checkbox"/> oui <input checked="" type="checkbox"/> oui <input checked="" type="checkbox"/> oui	<input type="checkbox"/> oui <input type="checkbox"/> non <input type="checkbox"/> oui <input type="checkbox"/> non <input type="checkbox"/> oui <input type="checkbox"/> non <input type="checkbox"/> oui <input type="checkbox"/> non





## Le Trapèze

Profalux habille aussi les fenêtres à formes complexes

Votre Installateur Conseil

Profalux agit pour l'environnement et a choisi d'imprimer ce document sur du papier sans chlore, et issu de bois provenant de forêts gérées durablement.



«Je suis recyclable, trie-moi»



# PROFALUX

Protection extérieure et confort intérieur

Documents et photos non contractuels. Profalux se réserve le droit de modifier à tout moment les caractéristiques esthétiques et techniques de ses produits.  
 Création: actitudes.com - Crédits photos: Fotolia - ©Shutterstock - ©Thinkstock - Getty Images - Istock  
 Ne pas jeter sur la voie publique - DOC-GUIDE-PX-19 - Juin 2019



«Je suis recyclable, trie-moi»